

JAPAN BOATSHOW 2020

INTERNATIONAL

オプションのご案内

オプション備品 申込み

1 オプション備品

ポートショーでは、省資源や環境諸問題に対応するため、リサイクルを前提としたシステムパネル仕様の小間を推薦しています。これにあわせ、出展者の装飾費用の削減と、出展準備の効率化をねらいとした『パッケージブース』をご提案させていただきます。

システムパネルの利用により美しい仕上がりと高いコストパフォーマンスが実現されます。ぜひこの機会に利用をご検討ください。

なお、ご希望される出展者の方は2020年1月10日(金)までに巻末の申込書に必要事項をご記入のうえ、下記宛に直接お申し込みください。

映像機材等もご手配可能です。ご相談ください。

装飾に関するお問い合わせ先

株式会社ムラヤマ 第1SPセクション
〒135-0061 東京都江東区豊洲3-2-24
TEL: 03(6221)0843 / FAX: 03(6221)1914
担当: 馬越(まごし)・大西・宮本

■ システムパネル仕様

今回、オプション設備で採用しておりますシステムパネル仕様は下記の通りです。

■ 基礎小間はシステムパネルによる壁面のみとなります。

※ システム基礎パネルは、両面白色仕上げです。

※ システム基礎パネルは、ビニールコーティング合板ですので直接装飾・加工を施すことができません。

※ 使用されるシステムパネルのパネル板・ポール・ビニール等は、切断、釘打ち、穴空け等の加工はできません。

※ このシステムパネルは一面つなぎだけの自立はできません。必ずL型にするかシステム展示台

19・21・23・24・26・27 を申込み、壁とジョイントできるように合わせてご検討下さい。

■ オプション設備に記載しております展示台は、白色となっております。

展示台にカラー工事をする場合は、別料金となりますのでご注意ください。

■ オプション設備の設置場所については、巻末の申込書のレイアウト図にご記入ください。

■ システム部材の名称と基本寸法 (mm)

■ パネル

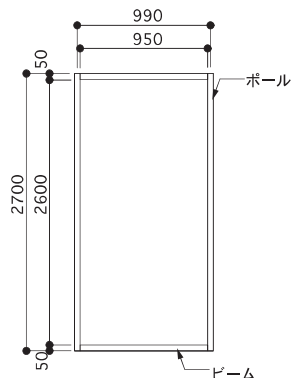

■ ポール

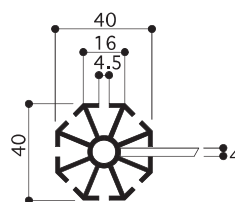

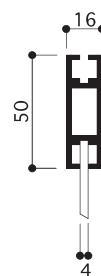

■ ビーム

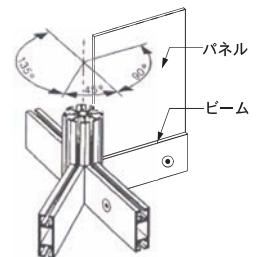

■ ジョイント例

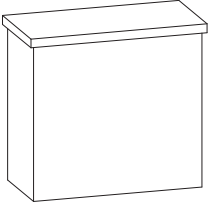

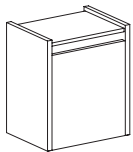
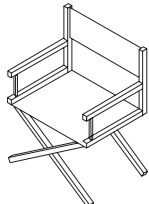
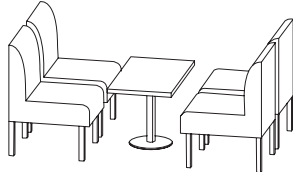
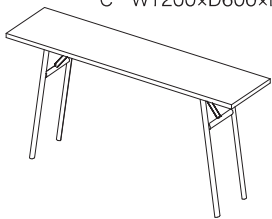
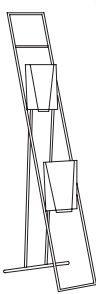
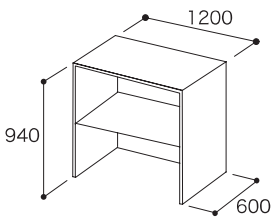
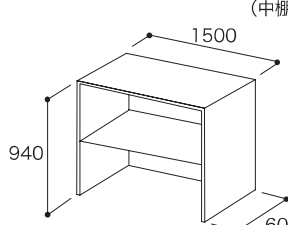
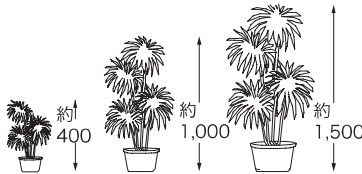
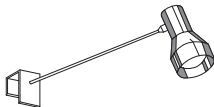

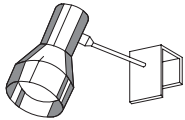
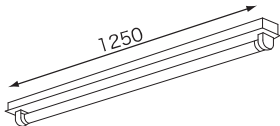
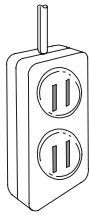
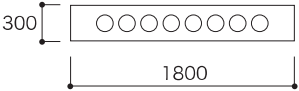
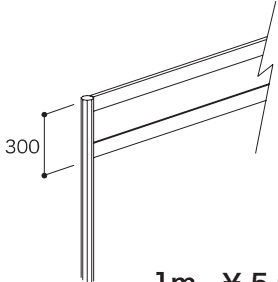
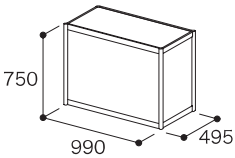
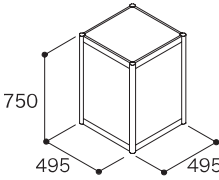
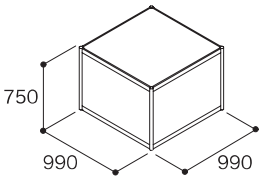
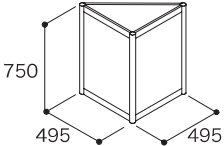
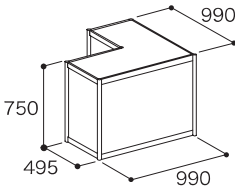
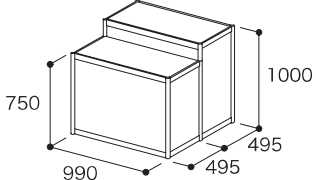

<p>1 床面カーペット</p> <p>パンチカーペット</p> <p>①レッド ④グリーン ②ブルー ⑤グレー ③オレンジ</p> <p>1小間 ¥ 27,500</p>	<p>2 受付カウンター</p>  <p>W900×D450×H800</p> <p>¥ 6,600</p>	<p>3 パイプ椅子</p>  <p>¥ 660</p>
<p>4 貴名受</p>  <p>1ヶ ¥ 1,650</p>	<p>5 ディレクターチェア</p> <p>木目・白・黒 600×420</p>  <p>¥ 2,200</p>	<p>6 応接セット</p> <p>イス4脚・テーブル1台</p>  <p>¥ 11,000</p>
<p>7 テーブル</p> <p>A W1800×D600×H730 B W1500×D600×H730 C W1200×D600×H730</p>  <p>¥ 3,850</p>	<p>8 カタログスタンド</p> <p>W250×D550×H1,700 A4縦12段</p>  <p>¥ 6,050</p>	<p>9 ユニットカウンターA</p> <p>(中棚付)</p>  <p>1200 940 600</p> <p>¥ 13,750</p>
<p>10 ユニットカウンターB</p> <p>(中棚付)</p>  <p>1500 940 600</p> <p>¥ 15,400</p>	<p>11 植木</p>  <p>約400 約1,000 約1,500</p> <p>A:大 ¥ 3,850 B:中 ¥ 2,750 C:小 ¥ 1,650</p>	<p>12 アーム付きスポットライト</p>  <p>LED15W 1灯 ¥ 4,400</p>

※上記の金額は、消費税込みの金額です

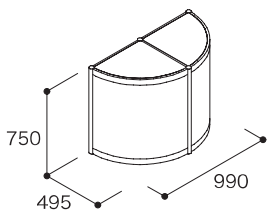
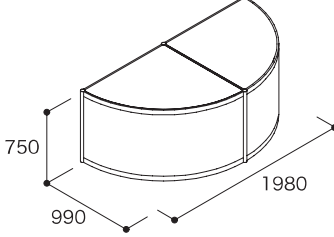
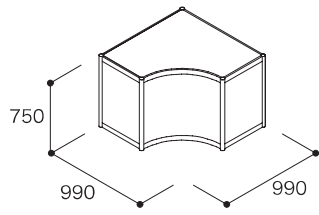
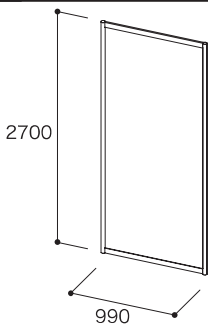
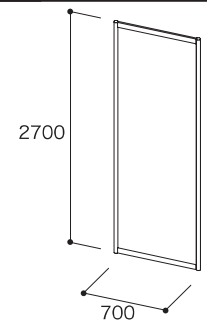
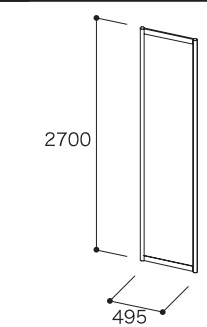
<p>13 スポットライト</p>	<p>14 蛍光灯</p>	<p>15 コンセント</p>
 <p>LED15W 1灯 ¥ 3,850</p>	 <p>LEDライト 21W 1灯 ¥ 3,850</p>	 <p>100V 1カ所 ¥ 3,850</p>
<p>16 二次側配線工事費</p> <p>小間内で使用する 電気容量(照明・コンセント)のトータルが 1.5kw以上の場合、 プレーカー工事として ¥11,000/1kwが別途加担されます。</p>	<p>17 社名板</p> <p>スチレンボードベース 文字角G ※株式会社など省略とする</p>  <p>1枚 ¥ 11,000</p>	<p>18 パラペット</p>  <p>1m ¥ 5,500</p>
<p>19 展示台</p>	<p>20 展示台</p>	<p>21 展示台</p>
<p>(H750・H1000)</p>  <p>750 990 495</p> <p>¥ 14,300</p>	<p>(H750・H1000)</p>  <p>750 495 495</p> <p>¥ 9,900</p>	<p>(H750・H1000)</p>  <p>750 990 990</p> <p>¥ 22,000</p>
<p>22 三角展示台</p>	<p>23 展示台</p>	<p>24 展示台</p>
<p>(H750・H1000)</p>  <p>750 495 495</p> <p>¥ 9,900</p>	<p>(H750・H1000)</p>  <p>990 750 495 990</p> <p>¥ 24,200</p>	<p>(H750・H1000)</p>  <p>750 1000 990 495</p> <p>¥ 27,500</p>

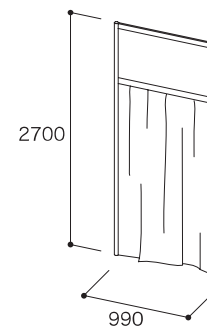
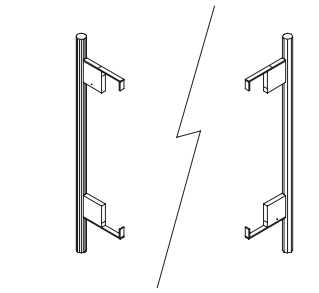
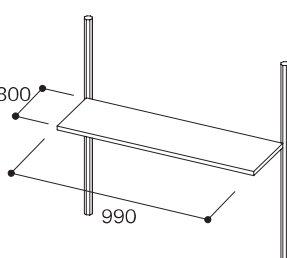
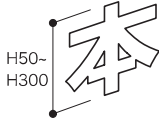
※上記の金額は、消費税込みの金額です

<p>25 円型展示台</p> <p>(H750・H1000)</p>  <p>750 495 990</p> <p>¥ 27,500</p>	<p>26 円型展示台</p> <p>(H750・H1000)</p>  <p>750 990 1980</p> <p>¥ 35,200</p>	<p>27 展示台</p> <p>(H750・H1000)</p>  <p>750 990 990</p> <p>¥ 27,500</p>
<p>28 壁面パネル</p>  <p>2700 990</p> <p>¥ 7,700</p>	<p>29 壁面パネル</p>  <p>2700 700</p> <p>¥ 7,700</p>	<p>30 壁面パネル</p>  <p>2700 495</p> <p>¥ 6,600</p>
<p>31 ドア</p>  <p>2700 990</p> <p>¥ 27,500</p>	<p>32 カーテン</p>  <p>2700 990</p> <p>¥ 25,300</p>	<p>33 パネルラック</p>  <p>4コ1組 ¥ 3,300</p>
<p>34 棚</p>  <p>300 990</p> <p>¥ 5,500</p>	<p>35 カティングシート文字</p>  <p>H50- H300</p> <p>上記は角ゴシックの値段です。マーク・指定 書体は別途見積りいたします。(別紙色見本参照)</p> <p>1文字 H50 ¥ 770 1文字 H100 ¥ 1,430 1文字 H150 ¥ 2,386 1文字 H200 ¥ 3,080 1文字 H300 ¥ 4,620</p>	<p>36 白布</p>  <p>(シングル・900巾)</p> <p>m売り/¥ 660</p>

※上記の金額は、消費税込みの金額です

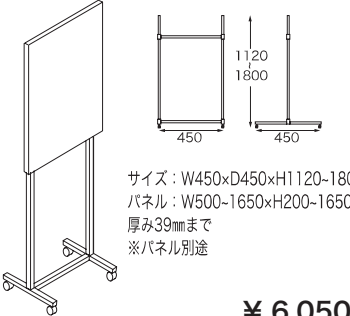
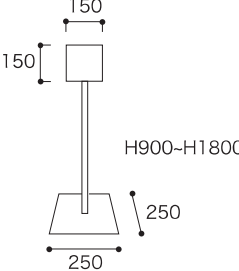
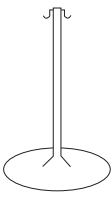
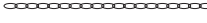
<p>37 ユニバーサルスタンド</p>	<p>38 サインスタンド</p>	<p>39 ポール</p>
 <p>サイズ：W450×D450×H1120-1800 パネル：W500-1650×H200-1650 厚み39mmまで ※パネル別途</p> <p style="text-align: right;">¥ 6,050</p>	 <p style="text-align: right;">¥ 2,750</p>	<p>φ370×H800</p>  <p style="text-align: right;">白 ¥ 1,760</p>
<p>40 チェーン</p>	<p>41</p>	<p>42</p>
 <p style="text-align: center;">(白・赤) 1m ¥ 260</p>		
<p>43</p>	<p>44</p>	<p>45</p>
<p>46</p>	<p>47</p>	<p>48</p>

※上記の金額は、消費税込みの金額です

1**ジャパンインターナショナルボートショー 2020****オプション・備品 申込書 ①**提出先:株式会社ムラヤマ 第1SPセクション
TEL:03(6221)0843 / FAX:03(6221)1914
担当:馬越(まごし)・大西・吉本**申込み期限
2020年1月10日(金)**

会社名 _____ 小間番号 _____

住 所 _____

部 課 名 _____ 担当者名 _____

TEL () - _____ FAX () - _____

申込小間数: _____ 小間 _____

◆ オプション設備

No.	名 称	数 量	金 額

No.	名 称	数 量	金 額
合計金額			

◆ 社 名 板 (ご希望の場合)

原稿 (角ゴシック文字数10文字程度)
文字色 (ブラック/ブルー/レッド)※ロゴは別途お見積もりです。
ロゴのデータ(イラストレータデータ)を以下のメールアドレスまで
お送り下さい。
boatshow2020@murayama.co.jp

請 求 先 (上記と異なる場合のみご記入ください)

会社名 _____

住 所 _____

部 課 名 _____ 担当者名 _____

TEL () - _____ FAX () - _____

※電気器具(オプション)には1次電気工事は含まれておりませんので、必要な容量を事務局指定の電気工事業者にお申込み下さい。又、電気容量が1.5kw以上を越えますと、別途2次側工事として、1kw毎に¥11,000がかかりますのでご注意下さい。

1**ジャパンインターナショナルボートショー 2020****オプション・備品 申込書 ②**

提出先:株式会社ムラヤマ 第1SPセクション
 TEL:03(6221)0843 / FAX:03(6221)1914
 担当:馬越(まごし)・大西・吉本

12~35 を申し込みの時のみ提出
申込み期限
2020年1月10日(金)

出展会社名

小間
番号

<レイアウト記入例>

※展示台・スポット・コンセントなどのレイアウトをご記入ください。
 ※棚・展示台は高さをご記入ください。
 ※コンセントよりご使用の電力容量 (W数) をご記入ください。

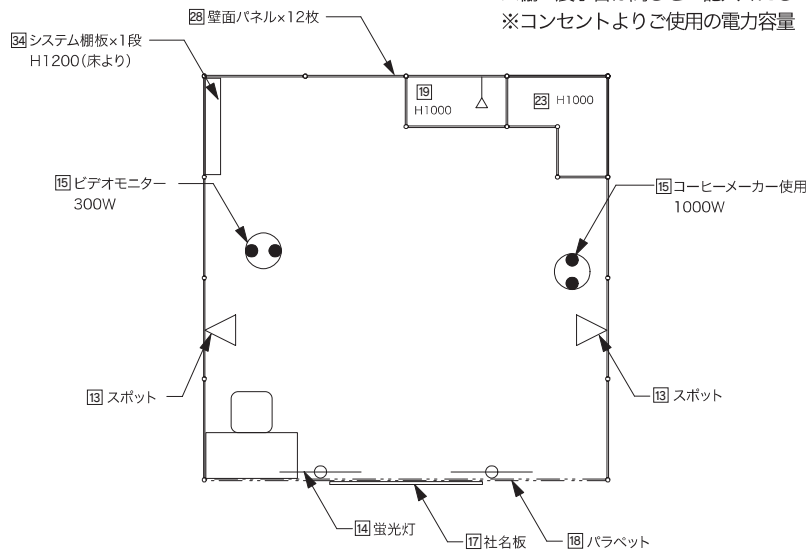

<レイアウト図>

※小間向き確認のため、隣接ブース名をご記入ください。

ご質問・不明な点がございましたらご記入ください。