

JAPAN BOATSHOW 2020

INTERNATIONAL

出展の手引き

主催：一般社団法人 日本マリン事業協会

目次

1	開催概要	1
1.1	はじめに	1
1.2	開催要項	1
1.3	連絡先	1
1.4	会場アクセス	2
1.5	全体図	3
2	全体スケジュール	6
2.1	申請スケジュール	6
2.2	現地作業スケジュール	6
3	出展者を対象とする販売アイテムと申し込み方法	7
3.1	招待券	7
3.2	通行証 (PASS) の販売と申し込み	8
3.3	出展者専用駐車場の使用	8
3.4	仮設電話の設置と申し込み	8
3.5	インターネット回線の設置と申し込み	10
4	小間装飾	11
4.1	小間装飾に関する基本要項	11
4.2	一般小間・スモールボートコーナー・フィッシングコーナー・ヨットコーナーの小間基本単位	11
4.3	装飾規定	12
4.4	床工事 (ホールインアンカーの使用)	14
4.5	消防規定	15
4.6	天井暗幕工事	16
4.7	重量出展物の取扱い	16
4.8	電気	17
5	出展物の搬出入 (小間装飾も含む)	19
5.1	搬入	19
5.2	クレーン車の手配	21
5.3	搬出	21
6	開催中の会場内外での禁止及び注意事項	22
7	その他の事項	23
7.1	保税貨物の出展	23
7.2	出展舟艇の価格表示について	23
7.3	出展物の保護・管理	24
7.4	出展取消	24
8	展示違反例	25
9	パッケージブース・ストックブース	26
10	横浜ベイサイドマリーナ (フローティング展示)	29
10.1	フローティング展示ならびに陸上テント (横浜ベイサイドマリーナ)	29
10.2	電気 (陸電関係)	31

(附) 各申込書

FORM-1	招待入場券・通行証・仮設電話・駐車券申込書	FORM-7	残業届出書
FORM-2	小間責任者・装飾業者・代行エージェント登録届出書	FORM-8	天井吊下げバナー・バルーン・特別装飾物設置申請書
FORM-3	電気容量申込書	FORM-9	天井構造の届出書
FORM-4	仮設電話申込設置場所指示書	FORM-10	裸火・危険物持込許可申請書
FORM-5	ISDN回線・インターネット回線申込書	FORM-11	パッケージブース申込書
FORM-6	アンカーボルト工事申込書	FORM-12	ストックブース申込書

1 開催概要

1.1 はじめに

このたびはジャパン インターナショナル ボートショー 2020 (第59回) にご出展申し込みいただき、まことにありがとうございます。ご出展にあたりましての諸手続き、小間装飾、出展物の搬出入等に関する要項をご案内申し上げますとともに、以下の手続きを遵守して頂きますようお願い申し上げます。なお、本手引書に従っていただけない場合は出展をお断りいたします。この場合の出展者のいかなる損害賠償申し立てに対しても応じかねますのでご承知おき願います。

1.2 開催要項

名 称	ジャパン インターナショナル ボートショー 2020 (第59回)
主 催	一般社団法人 日本マリン事業協会
後 援	国土交通省／海上保安庁／神奈川県／横浜市港湾局／アメリカ合衆国大使館 商務部／駐日英国大使館国際通商部／公益財団法人横浜観光コンベンション・ビューロー／一般社団法人横浜港振興協会／横浜商工会議所／一般社団法人横浜みなとみらい21／NHK横浜放送局／神奈川新聞社／tvk (テレビ神奈川)／FMヨコハマ／織研新聞社 (一部予定)
特別協力	横浜ベイサイドマリーナ株式会社、三井アウトレットパーク横浜ベイサイド (現在、建替工事中 2020年春再開業予定)、一般財団法人日本海洋レジャー安全・振興協会、株式会社ケーエムシーコーポレーション
協 力	公益財団法人マリンスポーツ財団／公益財団法人日本セーリング連盟／公益財団法人帆船日本丸記念財団／特定非営利活動法人日本中古艇協会／特定非営利活動法人ジャパンゲームフィッシュ協会／マリンジャーナリスト会議／(株)横浜国際平和会議場／公益財団法人関東小型船安全協会／UMI協議会／海の駅ネットワーク／一般社団法人日本釣用品工業会／公益財団法人日本釣振興会／特定非営利活動法人パーソナルウォータークラフト安全協会／公益財団法人ブルーシー・アンド・グリーンランド財団／逗子・葉山コミュニティ放送(株)／他 (一部予定)
会 場	・パシフィコ横浜展示ホールA～D (http://www.pacifico.co.jp/) ・横浜ベイサイドマリーナ特設会場 (http://www.ybmarina.com)
会 期	2020年3月5日(木)～8日(日)
開館時間	・3月5日(木) 11:30開場 17:00閉場 パシフィコ横浜 (10:00～プレスアワー、11:45～開会セレモニー) ・3月6日(金) 10:00開場 17:00閉場 ・3月7日(土) 10:00開場 19:00閉場 パシフィコ横浜のみ19:00閉場、横浜ベイサイドマリーナ17:00閉場 ・3月8日(日) 10:00開場 17:00閉場

1.3 連絡先

<p>●ボートショー運営デスク 〒104-0028 東京都中央区八重洲2-10-12 国際興業第2ビル4F (一社)日本マリン事業協会内 TEL : (03) 5542-1205 FAX : (03) 5542-1206 e-mail : boatshow@marine-jbia.or.jp</p>
<p>●一般社団法人 日本マリン事業協会 〒104-0028 東京都中央区八重洲2-10-12 国際興業第2ビル4F TEL : (03) 5542-1201 FAX : (03) 5542-1206</p>

諸費用の振込先

口座名：一般社団法人 いっぴんしゃだんほうじん 日本マリン事業協会 にほん ボートショー横浜 じぎょうきょうかい
銀行：みずほ銀行 銀座中央支店 普通預金 1138202

1.4-① 会場アクセス 【パシフィコ横浜会場】

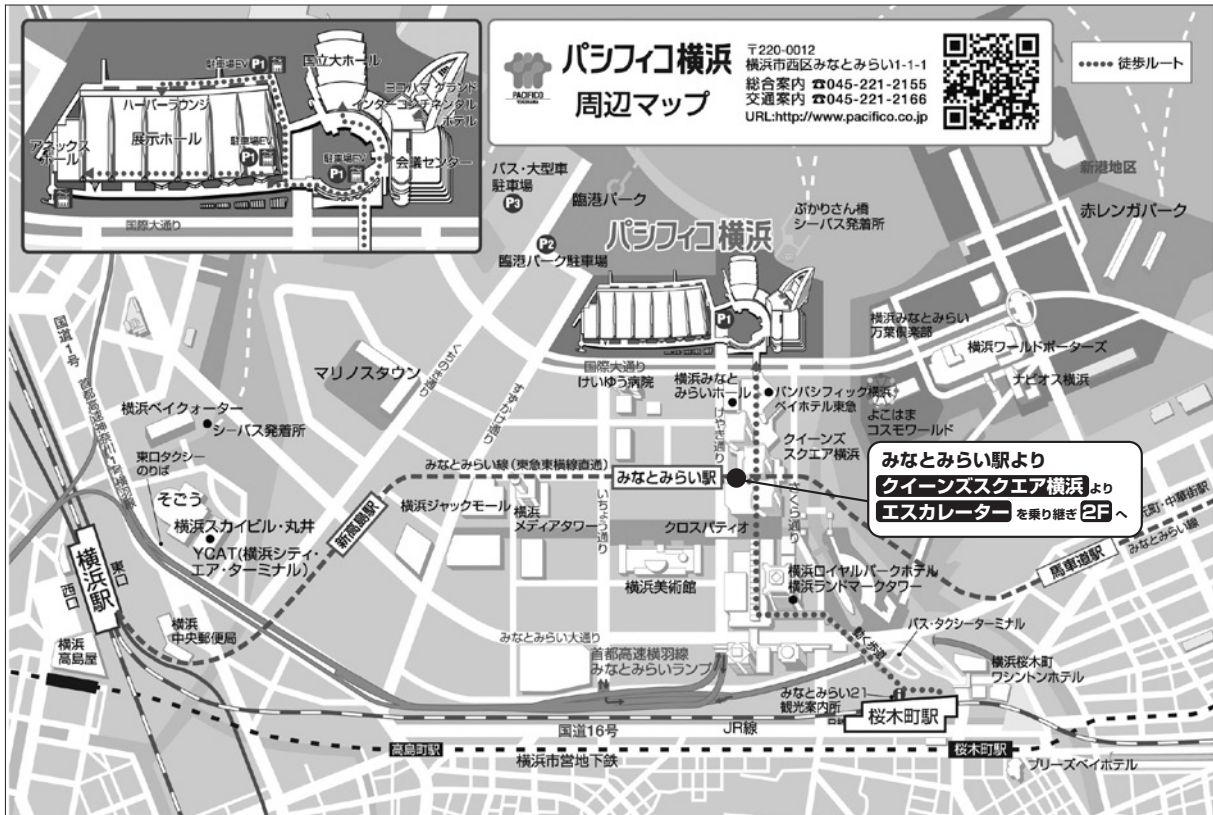

■ 鉄道ご利用の場合

【東京方面より】

- 東京駅** -----> (JR東海道線 約25分、JR横須賀線 約29分) -----> 横浜駅
- > (JR京浜東北線 約41分) -----> 桜木町駅
- 品川駅** -----> (京浜急行線 約15分/快速特急) -----> 横浜駅
- 渋谷駅** -----> (東急東横線 [みなとみらい線乗り入れ] 約32分/特急) -----> みなとみらい駅

【関西・中部方面より】

- 東海道山陽新幹線 -----> (横浜市営地下鉄 約15分) -----> 桜木町駅
- 新横浜駅** -----> (JR横浜線 約15分) -----> 桜木町駅

■ 最寄り駅から

みなとみらい駅より(東急東横線乗り入れ)

【徒歩】 約3分 -----> **パシフィコ横浜**

桜木町駅より

- 【徒歩】 歩く歩道で 約12分 -----> **パシフィコ横浜**
- 【バス】 市営バス4のりば パシフィコ横浜方面行き 約7分 -----> **パシフィコ横浜**
- 【タクシー】 約5分 -----> **パシフィコ横浜**

横浜駅より

- 【電車】 みなとみらい線 約3分 -----> みなとみらい駅
- 【バス/東口そごう(1F)バスターミナル】
- 市営・京急バス14のりば パシフィコ横浜方面行き 約10分 -----> **パシフィコ横浜**
- 【タクシー/東口ポルタ(B2F)内タクシーのりば】 約10分 -----> **パシフィコ横浜**
- 【シーバス(海上バス)/横浜そごう駐車場(1F)隣りシーバスのりば】 約10分 -----> **パシフィコ横浜**

〈ボートショー全体図〉 【パシフィコ横浜】

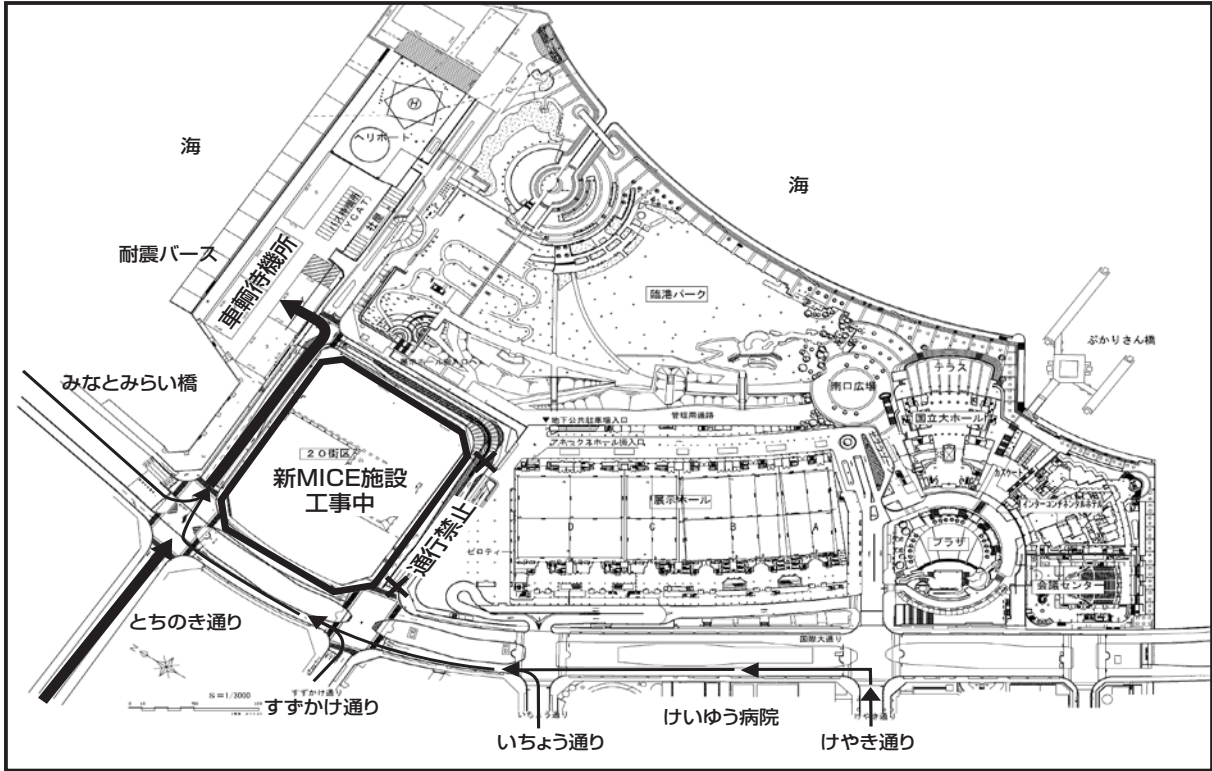

会場ゾーニング

■パシフィコ横浜会場(屋内展示)

パシフィコ横浜会場、横浜ベイサイドマリーナ会場の展示ゾーンを略図化したものです。出展ブースの検討にお役立てください。
※ゾーニング図はイメージであり、決定ではありません。

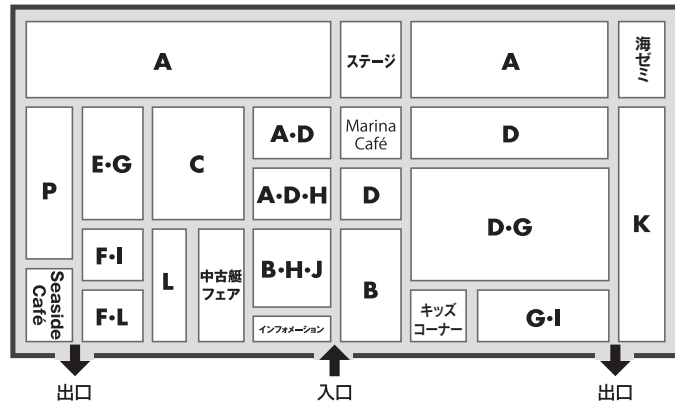

ゾーン	出展物の範囲
A	モーターボート(国産艇・輸入艇)
B	小型ボート、インフレーターボート、船用エンジン
C	PWCワールド(Jet Village) PWC、PWCトレーラー、PWC関連部品・用品・ウェア、ジェットボート 等
D	船用機器・部品・用品
E	マリーナ、レンタル、会員募集、スクール、観光、リゾート
F	行政、海事団体、研究機関、海関連NPO・NGO
G	マリンスポーツ、マリンレジャー、ウェア、グッズ、書籍、インテリア、ライフスタイル、タイピング、ウエイクボード
H	アウトドア、カヌー、カヤック
I	一般物産、その他

ゾーン	出展物の範囲
J	スモールボートコーナー 全長5m以下の可搬型ボート及び付属品に限る。 トレーラーに積載した状態での展示も可能。但しトレーラーを含めて全長6m未満に限る。トレーラーのみの出展や用品等の出展及び販売は可。船検・免許不要艇ボートも合わせて出展することができます。
K1	ヨットコーナー(舟艇のみ) セーリングクルーザー、ディンギー等の艇本体のみに限る。
K2	ヨットコーナー(ユニットブースでの出展) セール、ヨット関連機器・部品・用品・スクール、クラブ 等
L	フィッシングコーナー(小間での出展) フィッシングボートの機装用品、釣具、釣関連グッズ、釣関連ウェア、釣関連機器、釣関連情報 等
P	主催者特別企画コーナー(マリンライフスタイルゾーン)
M	フローティング展示
N	テントブース 商談や機装品・用品の展示・販売等にご利用いただけます。

1.4 - ② 会場アクセス 【横浜ベイサイドマリーナ会場】



■ 鉄道ご利用の場合

- 東京・横浜方面から 「JR横浜駅」→京浜東北根岸線「新杉田駅」→シーサイドライン「鳥浜駅」下車→徒歩5分
- 大船・平塚方面より 「JR大船駅」→京浜東北根岸線「新杉田駅」→シーサイドライン「鳥浜駅」下車→徒歩5分
- 横須賀・逗子方面より 「京急 金沢八景駅」→金沢シーサイドライン「鳥浜駅」下車→徒歩5分



■ お車の場合

- 首都高速湾岸線より 「杉田出口」より国道357号線で1.5km
- 横浜横須賀道路より 「並木出口」より国道357号線で1.5km



〈ボートショー全体図〉 【横浜ベイサイドマリーナ】

※ゾーニング図はイメージであり決定ではありません。

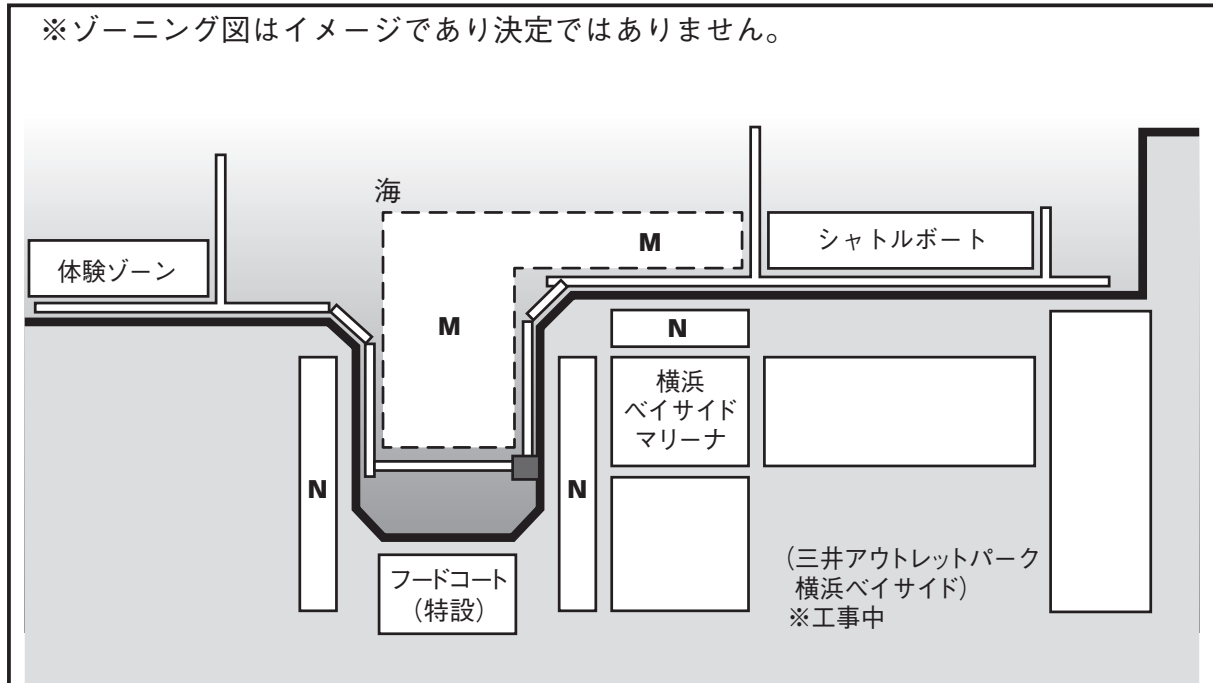

2 全体スケジュール

2.1 申請スケジュール

	参照頁	書類提出先	書類提出締切日	提出チェック	入金指定日	送金チェック	手配	受領チェック
招待券 セット	7頁	ボートショー	12/10(火)		12/10(火)		宅配便にて	
招待券 単体								
通行証(PASS)	7頁	運営デスク					1月上旬送付予定	
出展者駐車証申込書	8頁							

小間責任者等登録届出書	12頁	ムラヤマ	1/10(金)					
天井吊下げパイプ設置申請書	14頁		1/10(金)		(←図面添付のこと)			
アンカーボルト工事申込書	14頁		1/10(金)		(会期終了後請求書発行)	(←略図記載のこと)		
裸火危険物持込許可申請書	15頁		1/10(金)		(←図面・製品カタログ添付)			
天井構造の届出書	16頁		1/10(金)		(←図面添付のこと)			
仮設電話申込書	8頁	パシフィコ 横浜	1/10(金)		(会期終了後請求書発行)	2月下旬番号表等 パシフィコ横浜 より連絡		
設置場所指示書	8頁		1/10(金)		(←略図記載のこと)			
ISDN回線・インターネット回線申込書	9頁		1/10(金)		(会期終了後請求書発行)			
電気容量申込書(第1会場)	17頁	飯田電機工業	1/10(金)		(会期終了後請求書発行)			
パッケージブースストックルーム申込書	26頁	ボートショー運営デスク	1/10(金)		(会期終了後請求書発行)			

2.2 パシフィコ横浜会場(屋内展示)作業スケジュール

搬入	0	1	2	3	4	5	6	7	8	9	10	11	12	13	14	15	16	17	18	19	20	21	22	23	24
3/4(水)	規定作業時間																		規定外作業時間(無料)						

会期中	0	1	2	3	4	5	6	7	8	9	10	11	12	13	14	15	16	17	18	19	20	21	22	23	24
3/5(木)	規定外作業時間(無料)								会場準備	10:00~11:30 プレオープン 11:45開会式	11時30分~一般公開								退館準備						
3/6(金)									会場準備		一般公開								退館準備						
3/7(土)									会場準備		一般公開								退館準備						
3/8(日)									会場準備		一般公開								搬出						

搬出	0	1	2	3	4	5	6	7	8	9	10	11	12	13	14	15	16	17	18	19	20	21	22	23	24
3/8(日)									会場準備		一般公開								搬出						
3/9(月)	搬出										閉館														

2.3 横浜ベイサイドマリーナ会場(フローティング展示)スケジュール

搬入	0	1	2	3	4	5	6	7	8	9	10	11	12	13	14	15	16	17	18	19	20	21	22	23	24
3/3(火)											出展艇搬入														
3/4(水)											陸上テント設置/装飾および準備														

会期中	0	1	2	3	4	5	6	7	8	9	10	11	12	13	14	15	16	17	18	19	20	21	22	23	24
3/5(木)									会場準備		11時30分~一般公開								退出準備						
3/6(金)									会場準備		一般公開								退出準備						
3/7(土)									会場準備		一般公開								退出準備						
3/8(日)									会場準備		一般公開								搬出						

搬出	0	1	2	3	4	5	6	7	8	9	10	11	12	13	14	15	16	17	18	19	20	21	22	23	24
3/8(日)									会場準備		一般公開								陸上テント搬出						
3/9(月)											出展艇搬出														

3 出展者を対象とする販売アイテムと申し込み方法

出展者が有償でご利用いただくことのできる招待券、通行証（PASS）、出展者駐車証（パシフィコ横浜会場）の販売アイテムをご用意いたしましたのでご利用ください。

- 申込方法・・・本出展の手引きに添付されている申込書（FORM-1）に必要事項をご記入の上、申込期限までにFAXでお申込ください。
- 申込先・・・ボートショー運営デスク
- 申込期限・・・2019年12月10日（火）
- お支払方法・・・申し込み後、振込期限までに日本マリン事業協会指定口座までお振込願います。請求書が必要な場合はボートショー運営デスクまでお申し出ください。領収書は発行致しません。
- 振込期限・・・2019年12月10日（火）
- 振込先・・・日本マリン事業協会指定口座
みずほ銀行 銀座中央支店 普通 1138202
口座名：一般社団法人日本マリン事業協会 ボートショー横浜
- お届け予定日・・・販売アイテムは2020年1月上旬頃ボートショー運営デスクよりお届けします。（送料無料）

●ボートショー運営デスク
〒104-0028 東京都中央区八重洲2-10-12 国際興業第2ビル4F
（一社）日本マリン事業協会内
TEL：(03) 5542-1205 FAX：(03) 5542-1206
e-mail：boatshow@marine-jbia.or.jp

3.1 招待券（パシフィコ横浜会場・横浜ベイサイドマリーナ会場共通）

お客様やお取引先等のご招待用として積極的にご利用ください。当日券は高校生以上1,500円、中学生以下は無料となっています。

尚、招待券はお申し込みいただいた小間数（隻数）で1小間（隻）あたり30セットを無料でお送り致しますが、追加を希望される出展者は下記の内容で販売致しますのでお申し込み下さい。

- A 招待券セット・・・招待券、チラシ、封筒のセット。50セット単位で販売。
- B 招待券単体・・・招待券単体。50枚単位で販売。

(1) 販売金額

単価 \ 購入数	3千枚未満	3千枚以上～1万枚未満	1万枚以上
A 招待券セット	445円/1セット	430円/1セット	415円/1セット
B 招待券単体	375円/1枚	360円/1枚	345円/1枚

※ 〈金額：消費税込〉

(2) 申し込み

- ①添付の申込書（FORM-1）に必要事項を記入の上FAXでお申し込みください。
- ②購入数の換算は招待券セットと招待券単体の合計数となります。
- ③追加注文の場合は別途印刷となる場合があり、日数と費用がかかりますので、申し込み数は余裕をもってお申し込みください。

3.2 通行証(PASS)の販売と申し込み(パシフィコ横浜会場・横浜ベイサイドマリーナ会場共通)

搬入出期間及び会期中に自由に出入りができる通行証（P A S S）を出展者に限り販売いたします。出展者で通行証（P A S S）のない場合は一般の入場者と同様の扱いとなり、3/7～3/10の会期中は招待券等があっても午前10時以前に入館できません。尚、搬入出日についても入館の際には作業員胸章もしくは通行証（P A S S）が必ず必要ですので、不足のないようにお申込ください。

(1) 販売金額

	1枚
通行証	1,230円

〈金額：消費税込〉

(2) 申し込み

- ①添付の申込書 (FORM-1) に必要事項を記入の上FAXでお申し込みください。
- ②追加注文の場合は別途印刷となる場合があります、日数と費用がかかりますので、申し込み数は余裕をもってお申し込みください。

3.3 出展者駐車場の使用（パシフィコ横浜会場のみ、横浜ベイサイドマリーナ会場は会場内有料駐車場をご利用ください。）

出展者駐車場を会期中ご利用できます。出展者駐車場利用に際しては、ポートショー運営デスク発行の駐車証が必要となりますのでFAXでお申込ください。
尚、お申し込み多数の場合、お断りする場合がありますのでご了承下さい。

(1) 販売金額

	1枚/1台
駐車証	6,300円

〈金額：消費税込〉

(2) 申し込み

添付の申込書 (FORM-1) に必要事項を記入の上、FAXでお申込ください。

(3) 利用期間・時間

- ①利用期間・・・3月5日（木）～3月8日（日）
 - ②利用時間・・・毎日午前8時～午後8時まで（3月7日（土）は午後9時まで）
- ※上記の時間のみ出入可能となります。

※夜間留め置きの有無をお申し込み書に明記願います。

留め置きされるご出展者様へは専用の駐車証をお送りします。

(4) 警備体制

警備員を配し、出入口の管理と駐車場内の警備を行います。

3.4 仮設電話の設置とお申し込み（パシフィコ横浜会場のみ）

(1) 仮設電話の設置

仮設電話を小間内に設置を希望する出展社は必要本数を**仮設電話申込書・設置場所指示書 (FORM-4)** に必要事項を記入の上、1月10日（金）までにパシフィコ横浜までお申し込みください。

会場では、電話の呼び出し、取次ぎは一切いたしませんので、必要と思われる方は仮設電話の設置をお申し込みください。

(2) 仮設電話料金

1回線1台につき**8,800円（税込）**。この金額は基本料、取付工事費、電話機使用料を含んでいます。**通話料はご利用実績に基づいて、ご請求させていただきます。**電話機の破損、盗難、紛失などの場合は別途費用を請求いたします。

(3) 使用期間

2020年3月5日（木）～3月8日（日）の4日間

(4) 設置場所

電話の設置場所は、お申し込み時に**仮設電話申込・設置場所指示書 (FORM-4)** に明記してください。

3.5 インターネット回線の設置とお申し込み（パシフィコ横浜会場のみ）

(1) インターネット回線の設置

インターネットを小間内に設置を希望する出展者は必要本数を**インターネット回線申込書 (FORM-5)** に必要事項を記入の上、1月10日（金）までにパシフィコ横浜までお申し込みください。

(2) インターネット回線料金

1回線104,500円（税込）。この金額は、基本使用料、配線工事費、ルーター設置費、通信料を含みます。

会期終了後、パシフィコ横浜より請求書を発行させていただきます。

(3) 使用期間

2020年3月5日（木）～3月8日（日）の4日間

(4) 設置場所

工事箇所を細かく指定したい場合は、指示内容を明記した図面を添付してください。場所によっては要望に添えない場合もありますので、必ず事前に提出してください。

(5) ご注意事項

- ①インターネット接続には、LANカード又はLANポートを搭載したLANケーブル接続可能なコンピュータが必要です。
- ②Eメールアドレスの貸し出し及びグローバルアドレスの貸し出しは行っております。パシフィコ横浜までお問い合わせください。
- ③お客様自信が契約しているプロバイダによっては、セキュリティ保護のため直接接続によるもの以外送受信できないところがあります。本インターネット接続サービスはNTT-Communicationsが運営するOCNへ接続されますので、独自e-mailをご利用になるには事前にご契約プロバイダへご確認ください
- ④お使いになる場所から先にセキュリティはないものとお考えください。
- ⑤提供するインターネット接続サービスはNTT東日本が提供するBフレッツを使用して

います。Bフレッツはベストエフォート型サービスであり通信速度を保証するサービスではありません。

⑥ネットワークの状況により通信速度の低下や接続ができない場合がございます。

光通信を希望される出展者は別途お早めにパシフィコ横浜へご相談ください。

パシフィコ横浜展示オペレーショングループ 担当：宮路
〒220-0012 神奈川県横浜市西区みなとみらい1-1-1
パシフィコ横浜展示ホール2F
TEL：(045)221-2183 FAX：(045)221-2184

4 小間装飾〔パシフィコ横浜会場〕

4.1 小間装飾に関する基本要項

展示館内の装飾については、来場者及び出展関係者の安全確保を第一に配慮して下さい。

- (1) 装飾基準に関連した疑問、問題が生じた場合においては消防法等の関連法律がこの基準に優先いたします。
- (2) 展示装飾及び運営の際は、展示館規則、及び所轄消防署の指示に従って下さい。
- (3) 装飾の企画・設計段階で基準関連において、不明な点は㈱ムラヤマに確認して下さい。
- (4) 10小間を超える小間は装飾図面（平面図・立面図）を1月10日（金）までに下記宛まで提出して下さい。

株式会社 ムラヤマ 担当：馬越^{まごし}・大西・吉本
〒135-0061 東京都江東区豊洲3-2-24 豊洲フォレシア
TEL：(03)6221-0843 FAX：(03)6221-1914

4.2 一般小間・スモールボートコーナー・フィッシングコーナー・ヨットコーナーの小間基本単位

- (1) ①一般小間の基本単位は1小間=9m² (3m×3m) で、土間渡しです。各小間の仕切りはテープで境界線を表示します。
- ②スモールボートコーナーの小間基本単位は1スペース=4m²(2m×2m) で、土間渡しです。各小間の仕切りはテープで境界線を表示します。
※形態：壁面のないオープンスペースとします（自社スペース周辺に壁面などで区切ることはできません）
- ③フィッシングコーナーの小間基本単位は1小間=4m² (2m×2m) で、土間渡しです。各小間の仕切りはテープで境界線を表示します。
※形態：小間の周囲は出来るだけ壁面を設けない事が望ましいが、設ける場合は隣接小間の出展会社と連絡調整をはかり、お互い迷惑にならないよう事前に配慮して下さい。
- ④ヨットコーナー・スペース出展（艇の展示）の小間基本単位は1小間=4m² (2m×2m) で、土間渡しです。各小間の仕切りはテープで境界線を表示します。
※形態：艇の出展に限ります。（自社スペース周辺に壁面などで区切ることはできません）
- ⑤ヨットコーナーのユニットブースは下記の仕様になります。（背面パネルはありません）

ヨットコーナーブース 概要

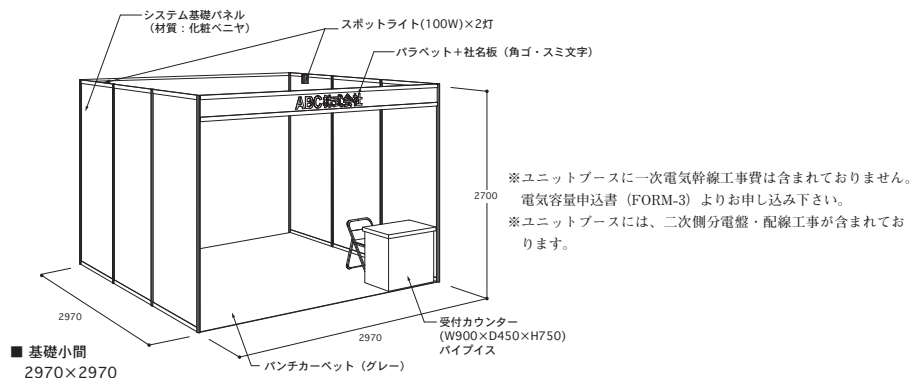

4.3 装飾規定

- (1) 各小間の装飾は**3月5日（木）**のオープンに間にあうように完了して下さい。
また小間内において出展者・小間内エージェンシー（代理店）・装飾会社等の責任者の申請が必要になりますので、**小間責任者・装飾業者・代行エージェント登録届出書（FORM-2）**を**1月10日（金）**までに（株）ムラヤマに提出して下さい。
- (2) 小間装飾などの建造物は、あらかじめ工作、造形の上、組み立てるものとして会場内での作業は最小限にとどめて下さい。
- (3) 壁面の高さ及び壁の長さ
小間の周辺にはできるだけ壁面を設けないことが望ましいが、もし、設ける場合は以下の条件によるものとし、隣接小間の出展会社とよく連絡調整をはかり、お互い迷惑にならないよう事前に配慮して下さい。なお、壁面を共有する場合は隣接出展会社と費用負担等の話し合いを実施して下さい。
 - ① 非常口に面する壁面は、4m以上の避難用の開口部を設けていただく場合があります。（小間割図に明記させていただきますので装飾計画時に留意して下さい。）
 - ② 小間の通路に面する出入口幅は、十分な広さを確保するとともに小間の大きさが10小間以上の場合、**出入口を2ヶ所以上設置すること。**
- (4) 小間装飾の高さ規定
 - ① 大小間（210m²以上）に限り、小間装飾の高さは6mまで可能です。（図2-1）
 - ② 小間装飾の高さ（看板を含む）は、通路・隣接する小間との境界線から1mセットバックしたエリア内は4mまで可能です。ただし、展示物に付属する階段・プラットフォーム、事前の申請（FORM-8）により主催者が認めた特別装飾物は除外します。（図2-2参照）
 - ③ 会場壁面に面した部分はセットバックの必要はありません。（図2-3）
 - ④ 手の届く範囲の照明装置の火傷防止や、自立型造作物の転倒防止には必ずご配慮ください。

図 1—1



図2-1



図2-2

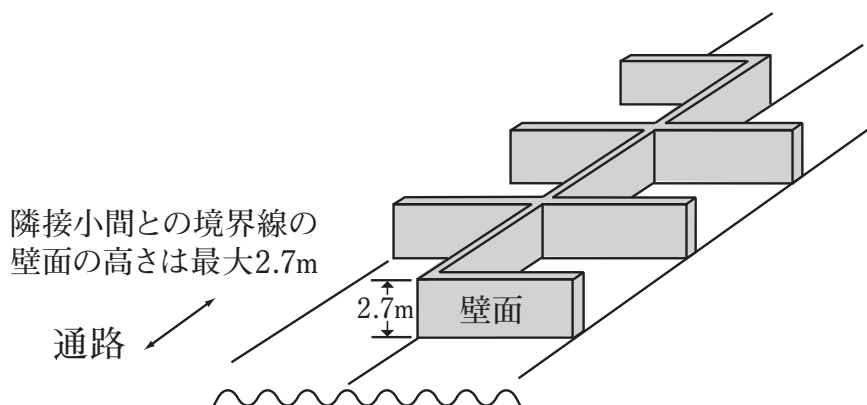

図2-3

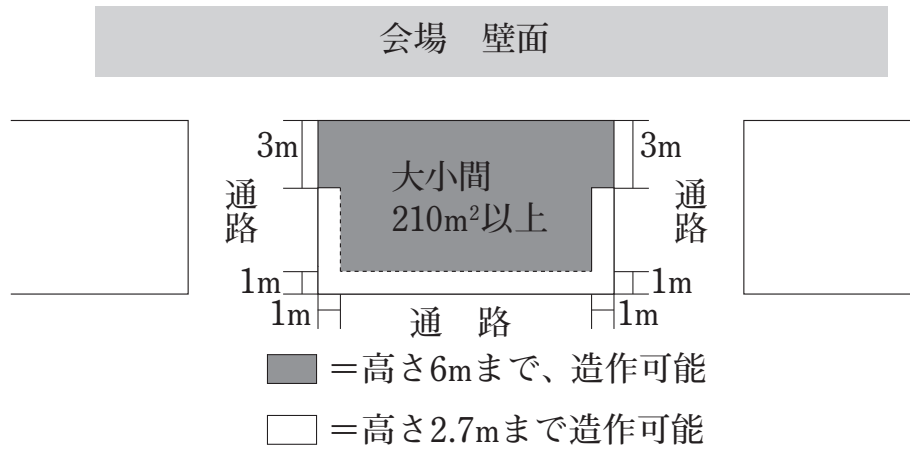

- = 高さ4mまで、照明設備は4.5mまで造作
- = 高さ2.7mまで造作可能

(5) 天井からの吊り下げ表示物及びバルーンの設置基準

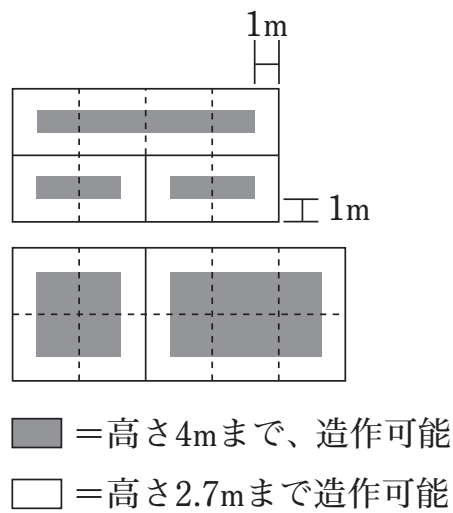
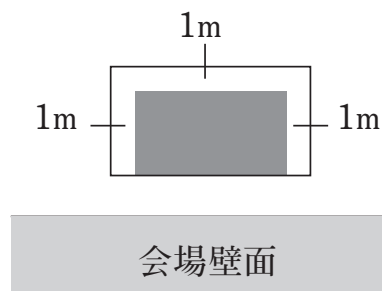
- ① バルーン・バナーの設置については4小間以上の出展者のみ許可致します。
また、合計8小間以上の数社合同による設置も可能としますが、その場合は主催者へご連絡願います。
- ② バルーン・バナー共に、グラウンドレベルから7m以上10m以内の間に収まるように離して設置して下さい。

天井吊り下げバナー・バルーン設置申込書 (FORM-8)に取り付け位置のわかる平面図、サイズがわかる図面を添付の上1月10日(金)までに(株)ムラヤマ宛にご提出ください。上記期限までに申込みのない出展者は、吊り下げバナーサインを設置する事ができません。

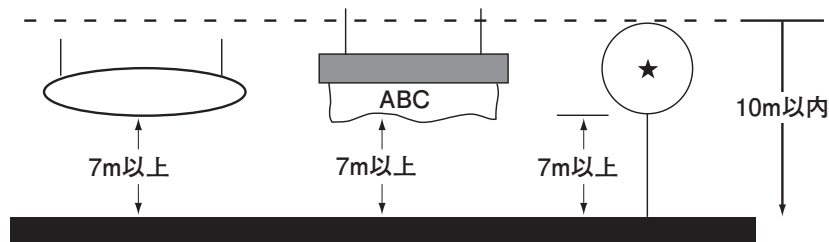

表示物の端部は境界線以内に収まること。

尚、バナーの製作・取り付け、バルーンレンタル・施工については(株)ムラヤマで製作できますので、ご希望の出展者は(株)ムラヤマまでお申し込み下さい。

株式会社 ムラヤマ 担当：馬越^{まこし}・大西・吉本
〒135-0061 東京都江東区豊洲3-2-24 豊洲フォレシア
TEL：(03) 6221-0843 FAX：(03) 6221-1914

4.4 床工事（ホールインアンカーの使用）

ホールインアンカーの使用を希望される場合は、事前に届出と図面提出が必要です。施工に当たっては、後述の使用条件・作業要領を遵守していただきます。

注意！

展示スペースでは輻射式冷暖房システムが採用されているため、床面コンクリート内部に冷温水パイプが設置されています。そのため、無届アンカー埋め込み作業及び以下に提示する条件を遵守しなかった場合は、パイプを損傷する危険性が極めて高く、事故発生の際は展示スペースに大量の漏水が発生し、当該催物の開催だけでなく、その後の催物にも多大な影響を与えることとなります。

無届けでのアンカーボルト使用、使用条件・作業要領の遵守違反は絶対に行わないでください。違反した場合は、直ちに作業を停止したうえで罰金をお支払いいただきます。

また、事故発生の場合は補修費を含め、相当の損害賠償を請求します。

- ・切断未処理→1,100円（税込）
- ・引抜き補修→3,300円（税込）
- ・無許可持込アンカー使用罰金→11,000円（税込）

使用条件・作業要領

- (a) 使用するアンカーボルトは、すべてパシフィコ横浜の支給品（径8mm・10mmまた

は12mm)のみとさせていただきます。

- (b) 作業用ドリルもパシフィコ横浜の無料貸与のもの（ストッパー付）を利用させていただきます。
- (c) ピット蓋、ピット周辺部（ピット縁より20cm以内）、及び目地への使用は禁止します。
- (d) 使用するアンカーボルトの本数により、所定の床復旧協力費 [1本につき1,980円（税込）] をお支払いいただきます。
- (e) 坑開け作業にパシフィコ横浜貸与以外にドリルを使用すること、及び50mmより深い穴をあけることは絶対に禁止します。
- (f) 使用後のホールインアンカーは引き抜かず、ホールインアンカーの頭部が床面より出ている場合はサンダーにより切断し、床面の水平を保つようにしてください。
サンダーの貸与はありませんので、各社にてご用意ください。
- (g) 使用後のアンカーにハンマーによる打ち込みやガス溶断は、絶対に禁止します。
※アンカーとドリルは、利用開始日にお渡しします。

ホールインアンカーを使用する場合は巻末の**アンカーボルト工事申込書 (FORM-6)** にアンカー位置を記入した平面図に添え、**株ムラヤマへ1月10日(金)**までにご提出ください。

4.5 消防規定

- (1) 通路上に施設や標示などを設けないで下さい。
- (2) 消火栓の前には物を置かないで下さい。
- (3) 小間内装飾に使用する単板、合板、しなベニヤ、プリントベニヤは、すべて浸漬加工による防災処理をしたもので、**表に消防法第8条の3に規定する防災表示され、赤線の入ったマーク付のシールを貼付て使用して下さい。**
- (4) 展示台、カーペット、旗、カーテン、装飾用幕類、造花、のぼり、布、紙その他の可燃性のものを使用する場合、工場加工した防災性能を有するものを使用して下さい。
(現場吹付けによる防災加工は認めない)
ただし、厚い布、ひだのある紙類の貼付および一部貼付、鋸、釘止などは防災合板と一体とみなされないので、防災性能を有するものを使用して下さい。(カーペット、カーテンは必ず防災性能のあるものを使用し、防災のマークが見える所に貼付して下さい。)
- (5) 発泡スチロールなどの石油製品、ホンコンフラワー、ウレタンまたは燃えやすい化学繊維で、防災薬剤が浸透しないものは使用できません。ただし発泡スチロールを切文字程度で観客の手のとどかない所に使用する場合は除きます。
- (6) 消防法により展示場内において次の行為は禁止されております。
 - ①喫煙（屋内展示会場は展示ホール・コンコース共に禁煙です。）
 - ②裸火の使用（火花を発生させる装置。露出した電熱器などを含む）
 - ③石油液化ガス等の可燃性ガス（プロパンガス等）の持込み
 - ④危険物（ガソリン、灯油、マシン油、重油等）の持込み
 - ⑤危険物品（火薬類、多量のマッチ・多量の使い捨てライター等）の持込み

●上記の行為のうち、喫煙、プロパンガスの持込み以外は実演等のため必要最少量に限り、一定の条件のもと所轄消防署の許可を受けて会場内に持ち込むことが可能に

なります。禁止行為の解除を希望する出展者は**裸火・危険物持込許可申請書 (FORM-10)** に必要事項をご記入の上、カタログまたは実演状況説明書2部を添付し、(株)ムラヤマ宛てにご提出ください。(株)ムラヤマより消防署に一括申請し、承認を受けたもののみ会場内に持ち込むことができます。

- (7) 見物台・階段下の処理：モーターボートやヨットの見物台の下を物置きや更衣室として使用することは絶対に認めません。箱状の場合は全部密閉して下さい。また見物台と階段はオープンにし、落下防止手すりを設置して下さい。

その際、手摺の高さは1200mm以上として下さい。

- (8) 壁際小間の注意：各館の壁際に位置した小間の出展者で、装飾用の壁を支持するため館の壁との間に補強材を使用する場合は、この空間は避難路として確保されているので、非常時に人が十分通れるように確認のうえ実施して下さい。また、搬出入機材、空箱等を置くことも禁止します。この部分は消防署の検査が最もきびしく、これに違反すると撤去させられます。

4.6 天井暗幕工事

展示・実演のための天井暗幕工事が必要な場合は防災上、事前に届出が必要です。

テント展示も天井工事の対象となりますのでご注意ください。

下記宛に平面図・立面図・仕様書を提出し、許可を得てください。

パシフィコ横浜展示オペレーショングループ

〒220-0012 横浜市西区みなとみらい1-1-1 展示ホール2階

TEL：(045)221-2183 FAX：(045)221-2184

担当：宮路

さらに、許可を得た平面図・立体図および仕様書の写しを添えて、**天井構造の届出書 (FORM-9)** に必要事項をご記入の上(株)ムラヤマ宛まで提出してください。

なお、天井構造の対応については、煙感知器等の設置をお願いいたします。設置費用に関しては下記の通りです。また消防署の指導により天井構造に対しパッケージ型消火器設備をブース付近に設置させていただく場合がございます。あらかじめご了承ください。

煙感知器等の料金

【料金】 屋根構造防災設備一式 54,450円 (税込)

※一式料金に含まれる物

自動火災報知器取付・配線工事費(1個)／試験・調整・手続費／屋内消火設備費／諸経費

※1ブースに2個以上自動火災報知器を取り付ける場合は、上記に18,150円／個(諸経費含む、税込み)が追加となります。

※水系消火器(強化液タイプ)を必ず設置してください。

※設置費用はパシフィコ横浜から直接請求致します。

4.7 重量出展物の取扱い

- (1) 搬入出車両の重量制限

①展示ホール内に進入できる車両は、**総重量10.5t以下(車両重量+船体自重+船台)**です。なお、タイヤ式で4輪以上のものに限ります。

総重量10.5tを超える展示物の搬入出に関しては、船台の形状寸法・展示位置がわかる小間内レイアウト図面を1月10日(金)までに必ず株ムラヤマへ提出し、ご相談下さい。

②出展物の総重量(実演時含)は床荷重5トン/㎡以内といたします。

※展示物単位重量を展示物の水平投影面積で割った数値が5トン/㎡を超えた場合は設置できません。

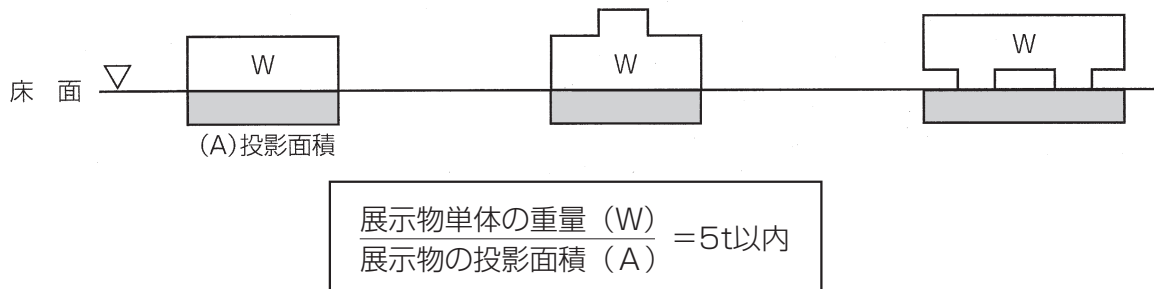

③床ピット及び周辺部の荷重制限

●床ピット蓋部分及び、その端から20cm部分については、1点あたりの荷重が1t以上のもの、または、1t/㎡を越えるものは設置できません。

やむを得ず上記荷重以上の展示物を設置しなければならない場合は、ピット蓋を跨いで補強材を渡す等の処置を行ってください。(下図参照)。

クレーン車等のアウトリガーもこれに準じてください。

(重量物設置の際の対処方法)

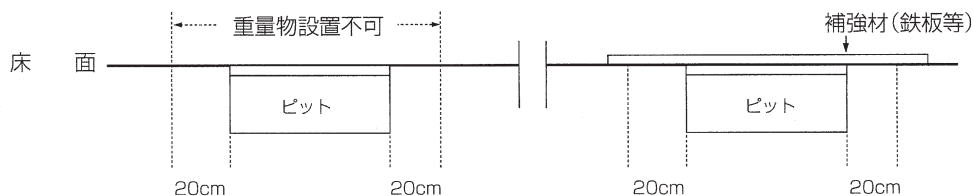

4.8 電気

(1) 展示館内の一般照明

展示場の天井照明の平均照度は500ルクスとなりますので、出展物の展示および展示施設の造作にあたっては、なるべく有効に取り入れるよう考慮して下さい。

(2) 申込手続および問合せ

電気を必要とする会社および工事業者は、下記の手続きをして下さい。

①出展者は電気容量申込書 (FORM-3)を1月10日(金)までに会場の電気工事関係を一括して依頼している飯田電機工業(株)まで提出して下さい。

期日までに申し込みのない場合は、所要電力計画に折り込めず、電力の供給ができなくなります。

②幹線工事は、出展者から電気容量申込書により承認した必要の供給幹線を小間内まで配線し、スイッチを設けます。

③幹線工事費(電気使用料金含む)は、1KW当り10,175円(税込)を出展者において負担していただきます。

この支払方法は、会期終了後に飯田電機工業(株)より請求書をお送り致しますので、**請求書の指定日までにお支払い下さい。**

申込手続きおよび電力事情などについての不明な点は、下記にお問い合わせ下さい。

飯田電機工業(株)

〒136-0082 東京都江東区新木場1-8-21

TEL：(03)3521-3522

FAX：(03)3521-3699

担当：大塚

(3) 会期中の保守

会期中は電気保守要員が会場内本部に常駐しております。万一故障が生じた場合はお申し出下さい。

(4) 電気方式

供給電気方式は下記の通りです。

(1) 交流単相 100 ボルト 50ヘルツ

(2) 交流単相 200 ボルト 50ヘルツ

(3) 交流三相 200 ボルト 50ヘルツ

上記以外の特殊電圧は供給できません。

(5) 小間内電気工事施工上の注意

- ① 電気工事を行なうすべての作業者は、作業中必ず電気工事士法に基づく電気工事士免状を携帯していなければ施工できません。
- ② 出展会社側で施工する小間内照明および動力配線またはその他の電気工事は、電気工事配線図にしたがって実施して下さい。
なお、会期中の電気配線工事は認めません。
- ③ 蛍光灯、白熱灯などの照明器具および機器の配線に際して、コードの流し引き、または接続器なしにコードを接続しないで下さい。
コードをステップルなどで壁面に押えつけて配線することもできません。必ずFケーブルか電線をパイプモールに入れて下さい。
- ④ 100V照明関係の配線は、1台が15A以上の器具を1回路毎に分岐し、その他は15A以下毎に1回路とし、分岐スイッチ（カットアウトスイッチ）を設けて下さい。
- ⑤ ターンテーブル、または実演用機器等の動力機器は、完全にアースをとって下さい。
- ⑥ 施工にあたっては、事故の防止について、万全の注意をはらって下さい。

(6) 電気設備の検査

検査は経済産業省令電気設備に関する技術基準、東京電力(株)内線規定および東京都火災予防条例に照らし、実施します。

(7) 小間内への電気供給

- ① 会期中の小間への送電時間は原則として8時から19時までとします。最終日3月8日(日)は8時から17時30分までとします。(3月7日(土)を除く)
- ② 展示会終了後はすみやかに消灯して下さい。
- ③ 展示品の搬入出作業で早期送電・送電延長が必要な場合は事前に飯田電機工業まで御相談下さい。

5 出展物の搬出入（小間装飾も含む）〔パシフィコ横浜会場〕

5.1 搬入

- (1) 作業時間は原則として午前0時から午後6時までとします。延長する場合は、作業当日午後5時までに作業届けを運営本部に届け出てください。また作業終了後、退館する際には必ず終了報告を行ってください。
- (2) 規定外作業時間中は出入口を限定し、その他の出入口については全て施錠いたします。また3月4日(水)は午後6時以降館内への車輛進入はできません。
- (3) 会場内にはトラック、フォークリフト、トレーラー、クレーン車の乗り入れが可能です。会場に車輛を進入させるには、主催者が発行する「搬入出車輛証」が必要です。出展者に配布する車輛証についての詳細は後述してありますので、内容をご確認のうえ、ご使用の際には装飾・運送会社等へ周知徹底のご協力をお願いいたします。

進入ゲート及び車輛待機所につきましては、**3頁及び19頁**にてご確認ください。

なお、会場周辺の道路は駐車禁止となっており、厳しく規制されております。搬入、特に搬出時会場内は大変混雑しますので、事務局の指定する搬入・搬出計画にあわせて調整ください。

●搬入出車輛証(無料)

出展小間数	配布車輛証/枚数1社当り
1～2小間	3
3～5小間	5
6～10小間	15
11～20小間	20
21小間以上	30

(1月中旬発送予定／搬入出の車輛証は搬入時・搬出時共用ですので紛失にはご注意ください)

- (4) スムーズな搬入のため、JITBOXチャーター便の利用をお勧めします。同封のパンフレットをご参照下さい。また自社より展示会場に小口荷物を送る場合は、下記内容を明記のうえお送りください。主催者での指定宅配会社はありませんので、自社取り扱い宅配会社をご利用ください（その際、小間割図面をお渡しいただくと、よりスムーズです）。

また、主催者では一切お預かりいたしません。

<伝票記入事項>

住所：〒220-0012 横浜市西区みなとみらい1-1-1 パシフィコ横浜展示ホール
 日時：（※3/4(水)より前にお荷物を受け取ることはできませんのでご了承下さい。）
 催物の名称：ジャパンインターナショナルポートショー 2020 (JIBS 2020)
 小間番号： ホール/小間番号
 受取人氏名、携帯番号：

- (5) 搬入期間に作業のため車輛を進入させるには「搬入出車輛証」が必要です。一旦、**車輛待機所（3頁参照）**に誘導いたします。車輛証を確認のうえ、係員が誘導しますので指示に従ってください。

大型出展物の搬入については計画搬入を行います。

小間位置決定後、ポートショー運営デスクより搬入時間、搬入方法について連絡いたします。

- (6) 主催者が指定した搬入時間以前の搬入はできません。また主催者から個別に搬入時間を指定された出展者は指定搬入時間以降に搬入した際に、会場内に車輛が進入できない場合（特に大型車輛）、主催者では責任を負いかねますのでご注意ください。
- (7) **搬入出車輛証は会場内での駐車を許可するものではありませんので、作業を終えた車輛は速やかに退出してください。**
- (8) クレーンを操作するにあたっては、柱・梁等が傾斜している個所があるため、構造躯体を損傷しないよう十分注意してください。
- (9) 作業員胸章の着用

- ① 搬入・搬出期間中、会場内では必ず主催者が発行する「**作業員胸章**」が必要となりますので入館の際出入口係員に提示してください。胸章を着用していない作業員は、パシフィコ横浜敷地内に入場できません。なお、会期中はこの作業員胸章では入館できません。

有効期間：搬入3月4日(水)～3月5日(木)午前8時

搬出3月8日(日)午後5時以降～9日(月)10時

追加を希望される場合、別途追加発送となりますのでポートショー運営デスクまでお申し出ください。

- ② 搬入出作業員胸章（不足分は追加申請とする）

出展小間数	胸章配布枚数/1社当り
～2小間	10
3～5小間	20
6～10小間	30
11～18小間	40
19小間以上	100

- (10) 出展物の空容器等は出展会社の責任により持ち帰り下さい。尚、空容器等の倉庫を手配できますので「ストックブース申込書」(FORM-12)、にて**1月10日(金)**までにポートショー運営デスクへ申込んで下さい。
- (11) 人の手押しで搬入不可能な出展物の搬入は、**3月4日(水)17時**までに終了するよう手配をお願いします。
また、主催者から個別に搬入時間を指定された出展者で、指定時間以前に展示物の搬入障害になるディスプレイを禁止します。それ以外の出展者で規定作業時間外にカーペット、装飾を実施しその後汚されたり破損されたりしても、原状復帰処理に対しこれに応じません。
- (12) 不測の事由により、指定された搬入日時を守ることが出来なくなった場合は、すみやかにご連絡下さい。

5.2 クレーン車の手配

クレーン車の手配は出展者でお願いします。

出展者側で手配できない場合は下記業者へ御相談下さい。

株式会社 三協 ロジスティクス一部
 〒231-0003 横浜市中区北仲通2丁目14番地 (藤木ビル)
 TEL : 045-211-1454 FAX : 045-663-5975
 担当 : 北原(きたはら)・永嶋 (ながしま)

5.3 搬出

- (1) 出展物の搬出開始は**3月8日(日)17時30分**から、車輛は**18時**から入れます。ただし現地にて変更する場合がありますので、その場合は当日運営本部の案内に留意し、それに従って下さい。
- (2) すべての搬出車輛は一旦、車輛待機所に誘導いたしますので、係員の指示に従ってください。搬出最終日**3月9日(月)**は車輛待機所は閉鎖します。
- (3) 搬出車両は終了次第、速やかに退出されるようご協力ください。
- (4) 造作物は必ず出展者が持ち帰ってください。またすべての搬出作業は、**3月9日(月)午前10時**までに完了してください。これ以降搬出されない出展物・装飾物については適宜処分し、その処理費及び超過料金として相応の会場借用費を出展社に請求、お支払いいただきますのでご了承ください。
- (5) 特別な出展物は搬出日時を指定する場合がありますので、その際は指示に従ってください。

搬入出経路

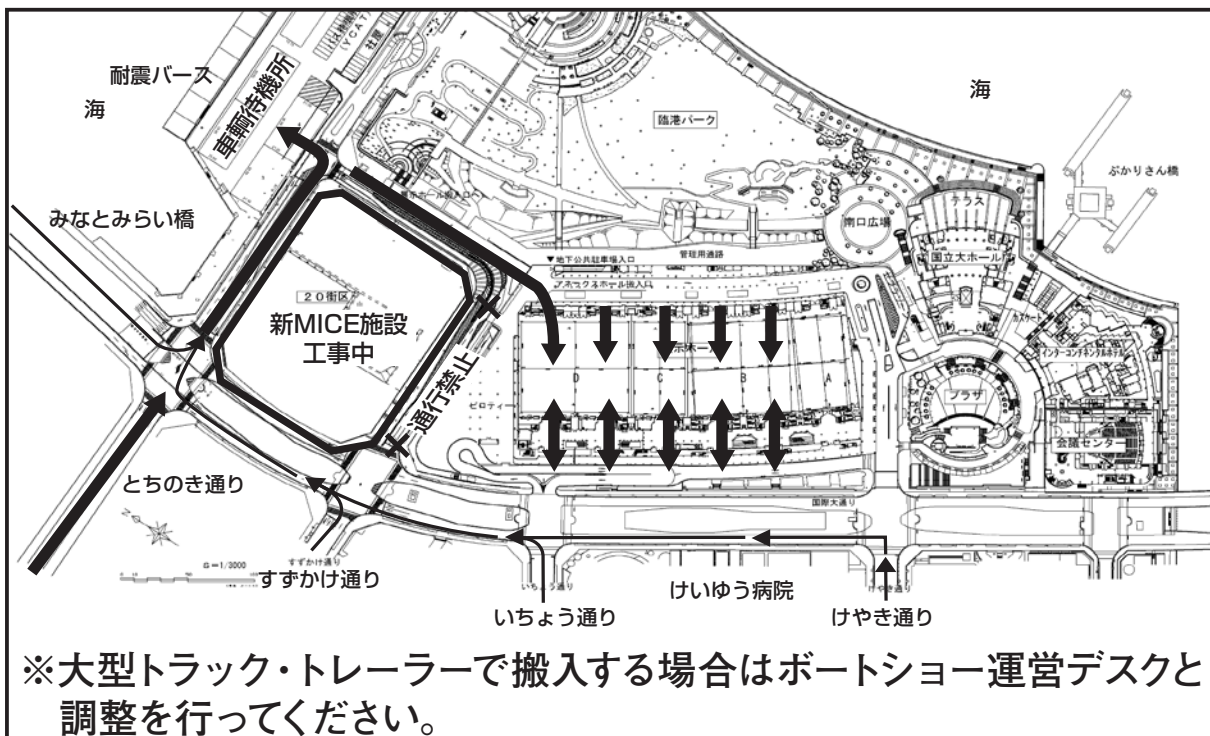

6 開催中の会場内外での禁止及び注意事項

- (1) 申し込んでいる小間以外のスペースを展示に使用すること。また、小間外での客引き販売行為及び資料を配布すること、また、小間外をカタログ、空箱などの置き場として使用すること。
- (2) 会場内で音を発する行為や設備（例えば、エンジンの運転、その他これに類するもの）。ただし、出展物の説明に要する拡声、放送は認めますが、隣接小間の迷惑にならない音量に規制します。著しく音量オーバーの場合は放送中止を求めますのでご了承下さい。
- (3) 「売約済」の札の貼付。但し、中古艇フェア会場ならびに第2会場は除く。
- (4) 中古艇の展示。但し、中古艇フェア会場ならびに第2会場は除く。
- (5) 出展者以外のパンフレット、カタログ、製品等を展示配布すること。
- (6) 出展物届に記載した品目以外の展示。
- (7) 会期中に出展物を撤去すること。
- (8) 小間における係員の不在。
- (9) 裸火、ライター、ガソリン等の危険物の持ち込み、及び溶剤系の塗料、接着剤の持ち込みは**裸火・危険物持込許可申請書 (FORM-10)**の提出が必要です。なお、展示機器の燃料及びエンジンオイルは空にすること。
- (10) ペット（犬猫等）の持込み。
- (11) 会場内での喫煙。
- (12) 会期中に館内への自動車の乗入れ。（展示物は含まず）
- (13) 会期中における展示の様子がえ、その他夜間作業の実施。（**夜間作業は閉館後1時間以内に実施のこと**）
万一止むを得ない場合は、**残業届 (FORM-7)**を運営本部へ事前に申請し（残業届の提出）、許可を受けて下さい。
- (14) 開館時間中に多量のパンフレット等の補充品を搬入すること。[これらの搬入は開館前（8：00～10：00）および閉館後（17：00～18：00）実施のこと。3月7日（土）は19：00～20：00]
- (15) 非常口からの出入。ただし、閉館後1時間に限って補充品の搬入を目的とする出入は認めます。
- (16) 各館の壁と小間裏との間は避難通路となっている他、非常ベルスイッチ、消火器の設置場所となっていますので、この場所を空容器や商品の置き場所として使用することを厳禁します。（壁際の出展会社は注意して下さい）
- (17) 搬入時に使用した大型トレーラー及びトレーラーの荷台等の大型車輛を出展者駐車場に置くこと。
- (18) ボートをトレーラー及びキャスターの付いた船台に乗せて展示する場合は、タイヤ及びキャスターに車止めをかませて展示して下さい。
- (19) 小間外に装飾物や出展物をはみ出すこと。

※再三の注意にもかかわらず、上記項目をお守りいただけない場合は、次回より出展をお断りします。

7 その他の事項

7.1 保税貨物の出展

会場は、保税展示場ではありません。保税貨物の出展の場合は出展者毎にA T A カルネ又は関税定率法第17条に依る方法を講じて下さい。

7.2 出展舟艇の価格表示について

出展物の価格は、物販商品（衣類、装飾品、アクセサリなど）を除いてメーカー希望小売価格と、もしくは展示会特別価格を表示して下さい。また表示価格は「消費税込み」で表示することを原則とします。この表記が難しい場合は「消費税別」と価格表に必ず明記してください。

「価格表示パネル」の推奨記載項目

出展舟艇の「価格表示パネル」に記載する推奨項目は、小型艇、大型艇を問わず共通して下記とする。また、展示商品と価格表示パネルは必ず対照させる。

- モデル名
- 艇長、艇幅（全長、全幅で表示）
- 定員（航行区域と連動させること）
- 重量（特に小型艇は必須項目）
- 航行区域及び必要免許
- エンジンセットで販売されるものはそのエンジン型式と出力
艇体のみで販売されるものは推奨エンジン型式または出力
- 展示艇にオプション品が付属される場合は、その明示
- 価格に関する表示
 - ・セットか艇体のみかの区分
 - ・諸経費、運賃および消費税が含まれた表示
 - ・法定備品が含まれるか否かの表示

下記は上記項目を網羅した「価格表示パネル」の作成例です。作成にあたっては、エンジン出力・重量及び排気量はSI単位と従来のCGS単位を併記して下さい。

Aaa SAMPLE-01 シリーズ	
モデル名	S P A C E — X X
全長×全幅	7.77m×2.22m
搭載エンジン	Aaa SAMPLE : 75KW(100PS)
質量(重量)	1,000kg(搭載エンジンを含む)
排気量	1,000cm ³ (1,000cc)
航行区域/免許	限定沿海 / 2級
定員	10名(限定沿海時)
メーカー希望小売価格 (セット価格)	2,000,000円(税込)

展示艇の(電子機器・音響機器)はオプションです。
法定備品を含みます。
北海道、九州・沖縄地域渡しの場合、運賃は別途申し受けます。
検査料、検査代行料、納入諸経費は含まれておりません。

Aaa 株式会社

7.3 出展物の保護・管理

- (1) 各小間内の出展物の保護については、出展者各自で行うものとします。
- (2) 出展者は、出展物の搬入出、展示、実演、撤去などを行う際は事故発生防止に努めてください。
- (3) 主催者では、出展者が行うこれからの作業について必要と認めた際は、事故防止のために処理を命じ、その作業の制限もしくは中止を求めることがあります。
- (4) 天災その他の不可抗力により発生した事故（盗難、紛失、火災、損傷等）については、賠償の責を負いません。出展物の輸送および展示中の保護については、必要に応じて保険をかけるなど適切な対策をとってください。

7.4 出展取消

契約成立（入金）後は、出展者（申込者）から出展取り消しの申し出があっても申込金は返金いたしませんので、予めご了承ください。

8 展示違反例

以下のような違反の無いよう、充分注意して下さい。

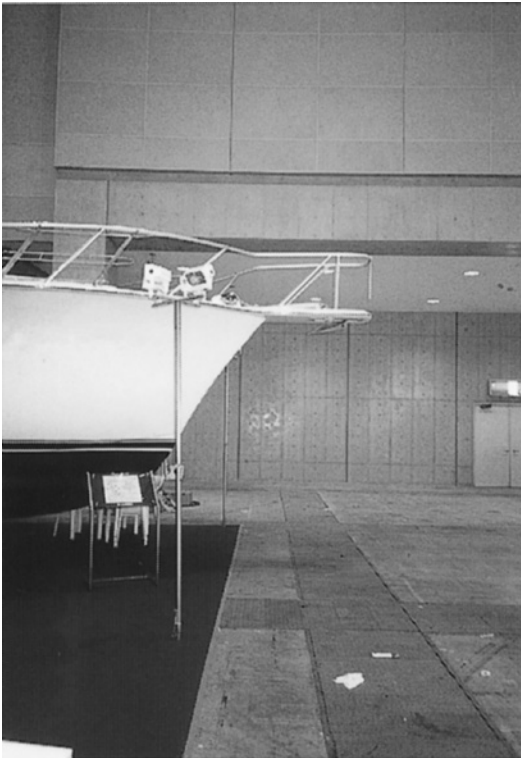

出展物が小間からはみ出している。



消火器の前に物を置いている。



非常ベルの前に物を置いている。
避難通路妨害。



小間外を物置として使用している。

9 パッケージブース

ご利用を希望される出展者は、別紙「パッケージブース申込書」(FORM-11)により1月10日(金)までにポートショー運営デスクへFAXにてお申込みください。請求書は会期終了後、(一社)日本マリン事業協会より発行させていただきます。

パッケージブース申込例 パッケージブースはセットになってますので設備の選択はできません。

※スポット等電気オプションには、一次幹線工事は含まれておりません。

FORM-3より必要容量をお申込み下さい。

※設備の差し引きはできませんので不便な設備がある場合は別紙オプションブースの組み合わせでお申し込み下さい。

Aタイプ (1小間の例)

パンチカーペット	1小間
カーペット止め	3m
アームスポット	4灯
社名板(角ゴシック)	1枚
壁面パネル	9枚
合計	¥123,200 (税込)

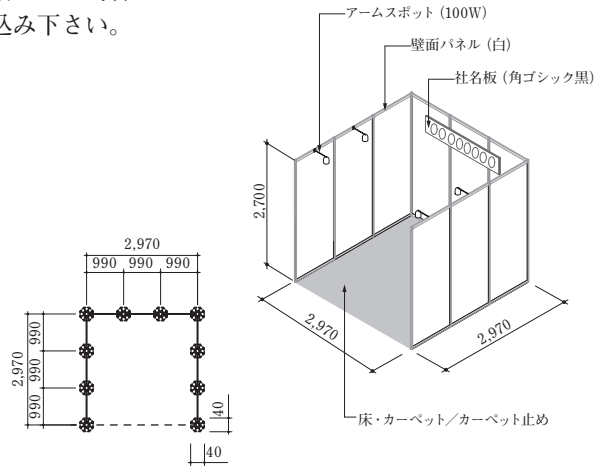

Bタイプ (角・1小間の例)

パンチカーペット	1小間
カーペット止め	6m
アームスポット	4灯
スポット	4灯
社名板(角ゴシック)	2枚
パラペット	6m
壁面パネル	6枚
合計	¥165,000 (税込)

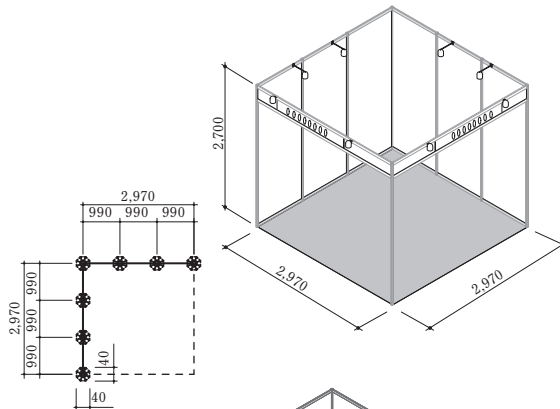

Cタイプ (2小間の例)

パンチカーペット	2小間
カーペット止め	6m
アームスポット	6灯
スポット	1灯
社名板(角ゴシック)	6m
パラペット	2灯
壁面パネル	12枚
合計	¥212,300 (税込)

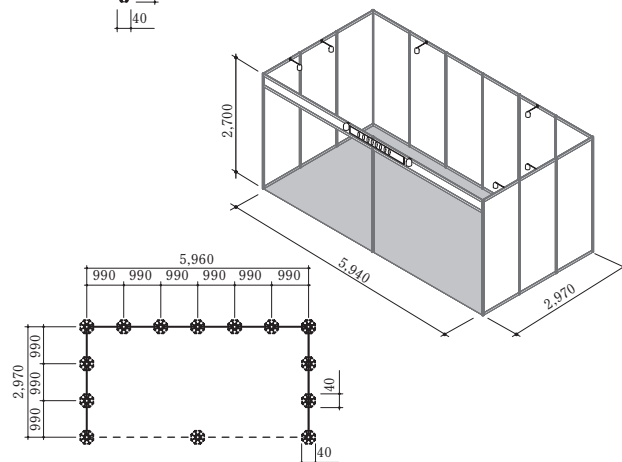

Dタイプ (角・2小間の例)

パンチカーペット	2小間
カーペット止め	9m
アームスポット	6灯
スポット	2灯
社名板(角ゴシック)	2枚
パラペット	9m
壁面パネル	9枚
合計	¥228,800 (税込)

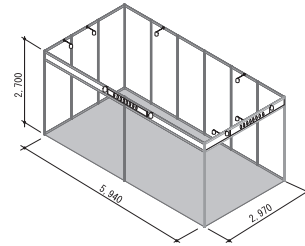
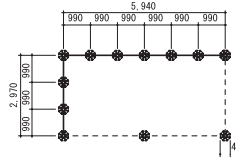

Eタイプ (角・3小間の例)

パンチカーペット	3小間
カーペット止め	12m
アームスポット	7灯
スポット	2灯
社名板(角ゴシック)	1枚
パラペット	12m
壁面パネル	12枚
合計	¥286,000 (税込)

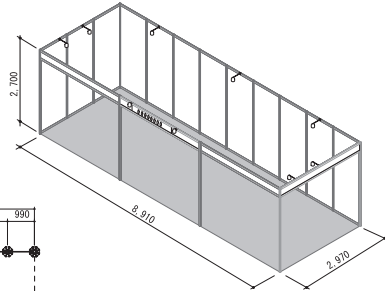
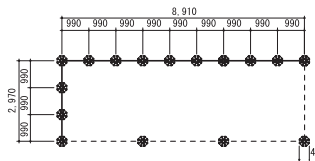

Fタイプ (L型・3小間の例)

パンチカーペット	3小間
カーペット止め	15m
アームスポット	3灯
スポット	4灯
社名板(角ゴシック)	2枚
パラペット	15m
壁面パネル	9枚
合計	¥284,900 (税込)

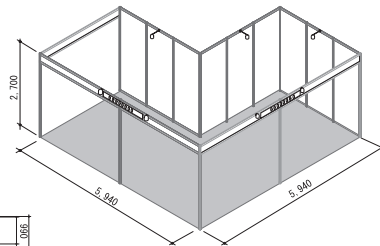
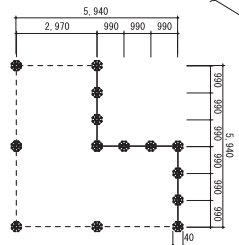

提出先

ボートショー運営デスク
〒104-0028 東京都中央区八重洲2-10-12 国際興業第2ビル4F
(一社) 日本マリン事業協会内
TEL: (03) 5542-1205 FAX: (03) 5542-1206
e-mail: boatshow@marine-jbia.or.jp

システムパネル仕様

今回、パッケージブースで採用しておりますシステムパネル仕様は下記の通りです。

基礎小間はシステムパネルによる壁面のみとなります。

※システム基礎パネルは、両面白色仕上げです。

※システム基礎パネルは、ビニールコーティング

合板ですので直接装飾・加工を施すことができません。

※使用されるシステムパネルのパネル板・ポール・

ビーム等は、切断、釘打ち、穴空け等の加工はできません。

システム部材の名称を基本寸法 (mm)

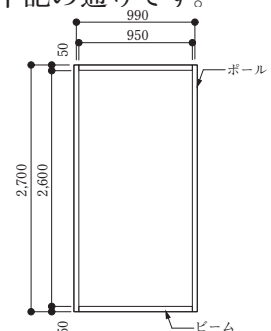

9 スtockブース

倉庫・控え室など様々な用途でご利用いただけるストックブースをご用意しております。ご利用を希望される出展者は、下記の留意点をご確認のうえ別紙ストックブース申込書 (FORM-12)により1月10日(金)までにポートショー運営デスクへお申込ください。

請求書は展示会終了後、(一社)日本マリン事業協会より発行させていただきます。

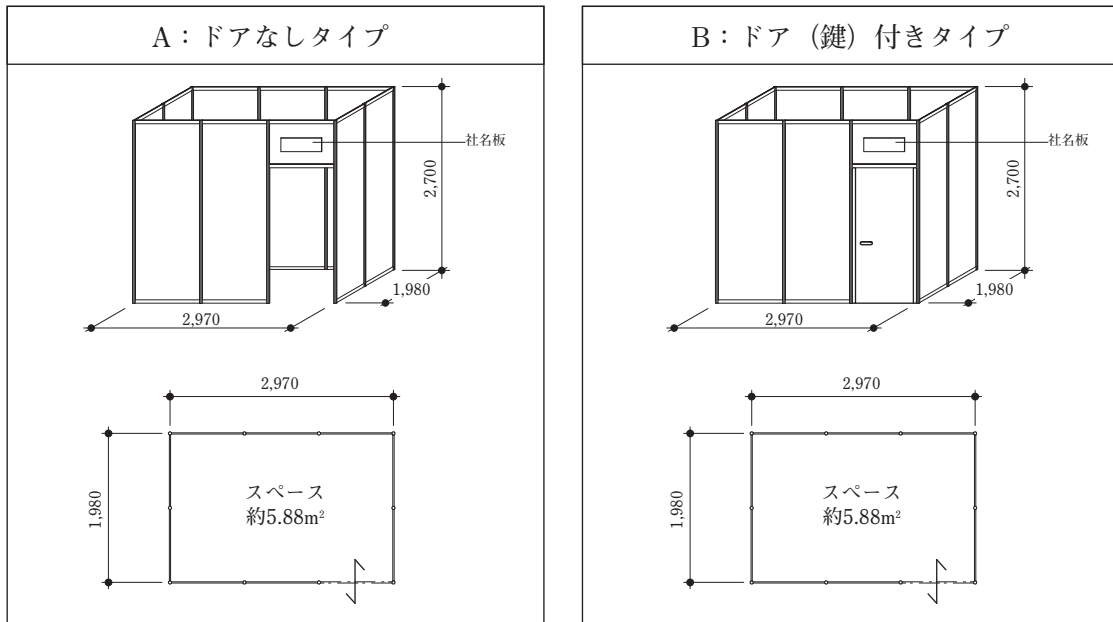

- (1) 規 格 システムパネル：W2970×D1980×H2700
 ——A：ドアなし
 ——B：ドア（鍵）付き
- (2) 価 格 1棟 ※原則1社1棟とさせていただきます。
 ——A：¥60,500（税込）
 ——B：¥90,750（税込）
- (3) 利用時間 2020年3月4日15：00～3月8日19：00（原則）
- (4) 留 意 点
- ・数に限りがございますので、数量オーバーの場合は先着順（FAXの日付）とさせていただきます。
 - ・場内スペースの都合上、お受けできない場合もありますので、ご了承ください。
 - ・設置位置についてはポートショー運営デスクに一任させていただきます。
 - ・ストックブースには、テーブル・イス・電気設備（1次側幹線工事費含む）等の付帯設備は一切ございません。
 - ・このストックブース内で製品を展示する事はできません。
 - ・盗難・事故等につきましては一切責任を負いかねます。各出展者において申込と同時に管理責任者をご登録いただき、安全かつ危険防止に万全の措置をお願い致します。
 - ・Bタイプ（鍵付き）は鍵を紛失された場合、別途¥55,000-をご請求申し上げますのでご注意の上、何卒ご了承ください。

10 横浜ベイサイドマリナー会場（フローティング展示会場）

10.1 フローティング展示ならびに陸上テント（横浜ベイサイドマリナー）

(1) 出展者調整会議の開催

開催1ヶ月前の1月末に大型艇フローティング会場出展者にお集まり頂き搬入出方法、係留方法、出展位置、安全対策等につきましての出展者調整会議を開催致します。海上出展ならびに陸上出展会社は必ずご出席下さい。

※フローティング会場出展者調整会議日程

- ・日時：2020年1月30日（木） 13:30～15:00（13:00受付開始）
- ・場所：横浜ベイサイドマリナー センターハウス2階会議室

(2) 出品艇着岸・離岸スケジュール

- ・出品艇着岸 3月3日（火）
主催者側が調整会議を経て艇毎に着岸日時を決定致します。
- ・出品艇離岸 3月9日（月） 9:00～12:00
離岸の順番は主催者が決定を致します。

(3) 出品艇の配置

- ・出品艇の配置は調整会議を経て主催者側で決めさせていただきます。
- ・出品艇の係留場所は全て主催者が決定した栈橋とします。
- ・配置は会社毎でまとまって展示する事を原則としますが、レイアウト上この通りにならない場合もありますのでご了承下さい。

(4) 出品艇の搬入・搬出および係留

- ・出品艇の搬入・搬出および係留時の要員、係船索、係船用具等全て出展者側で行って頂きます。（係船索、防舷材は余分にご用意下さい）
- ・搬入、搬出、および係留時には主催者側でスタッフを配置致しますのでスタッフの指示に従い安全に出品艇の搬入・搬出および係留を行って頂きます。
- ・搬入・搬出および係留時の出品艇安全管理は全て出展者側の責任で行って下さい。
- ・出品艇は開催期間中は一切離着岸は出来ません。

(5) 出品艇のクリーンアップ

- ・出品艇のクリーンアップは全て出展者側で行って下さい。
- ・栈橋の給水設備には限りがある事と、出展者数の関係で十分にクリーンアップの時間と水量が確保出来ない場合が想定されます。
事前に概ねクリーンアップを済ませて栈橋では最終仕上げ程度を心掛けて下さい。

(6) 出品艇の装飾および会場の装飾協力

- ・フローティングショーとしての賑わいや華やかさを演出する為にもメーカーフラッグ等を使用して各社工夫の上、積極的に行って下さい。
- ・来場者に対する安全面や他の出展者に迷惑になる様な装飾は禁止します。
- ・主催者側でチェックし、上記に該当する様な場合は装飾の撤去または縮小・移動通達いたしますので、その場合は速やかに解決をして頂きます。

(7) 展示艇での演出・運営・飲食サービス

- ・展示艇からスピーカーを使った音楽や呼び込み、製品説明などは原則禁止としますが、フローティング会場全体を考慮したイベントとして主催者が認めるも

は許可をする場合がございますので、この場合は事前にボートショー運営デスクへお申し出下さい。

- ・アルコール類のサービスについては、車での来場者が多くいらっしゃいますので、提供する場合は必ずお客様への確認をして下さい。

(8) 安全対策

- ・今回のフローティング会場のレイアウトは安全面を考慮し、一部を一方通行に致します。入口および出口を夫々専用致しますのでお客様への徹底をお願い致します。
- ・展示会場への栈橋入口には運営スタッフを配置し、栈橋上に過大な人数が入らないよう制限を致しますが、栈橋上で危険を感じる様な場合は直ちに主催者スタッフにお知らせ下さい。
- ・落水事故防止のため出展会社の方は、出展艇への乗下船の際や船上では来場者の安全を第一に考え、出展者スタッフを配置し誘導して下さい。
- ・迅速な落水者救助のためのライフリング、ロープ、ボートフック等をすぐに使用できる場所に設置をして下さい。(出品艇船内)
- ・お客様が安全に乗下船できる工夫を出展会社で行って下さい。
- ・栈橋上は通路が狭くなり危険ですので、カタログやチラシ等を置かないで下さい。
- ・小学生以下のお子様には会場入口でライフジャケットを着用致します。
- ・安全面を考慮し、お子様だけの乗船はお断り下さい。

(9) 陸上テントについて

- ・陸上テントの設置場所は調整会議を経て主催者側で決めさせていただきます。
- ・テントは主催者側で3月4日(水)午前9:00迄に設置を致しますので、出展者は決められたテントに9:00~17:00迄に出展物の搬入を行って下さい。
- ・テントからはみ出して出展物を置かないで下さい。(カタログスタンド等も含む)
- ・会期中は18:00~翌日9:00は夜間警備を配置致しますが、貴重品は出展各社で責任を持ち不在時はテント内に置かないようにして下さい。

(10) 開催中の会場内外での禁止および注意事項

- ・出品艇ならびに陸上テント外での客引き販売行為や資料配付。
- ・出品艇船内や栈橋、所定場所以外での喫煙。
- ・栈橋上へのペット(犬・猫等)の持込み。

(11) 夜間緊急連絡網

- ・急激な天候の変化等に対応するために、出展者は出展責任者を定め、夜間に関わらず緊急時には連絡がとれる様にして頂きます。
- ・主催者側の要求で展示物を移動する必要がある場合は、夜間に関わらず出展者側で出品物の移動をして頂きます。

(12) 会期中の警備

- ・日中は主催者側で落水に備えて栈橋にライフセーバーを配置します。
- ・夜間(18:00~翌日9:00)は制服警備員を配し、緊急時や出品物の異常時には出品艇責任者に夜間に関わらず連絡を致します。

(13) 出展物の保護、管理

- ・ 出展物の保護については、出展各社で行って下さい。
- ・ 出展者は出展物の搬入出、展示、撤去等を行う際は事故発生防止に努めて下さい。
- ・ 主催者は出展者が行う作業について、事故防止の為にその作業の制限もしくは中止を求める場合があります。
- ・ 天災その他の不可抗力により発生した事故（盗難、紛失、火災、損傷等）については賠償の責を負いません。展示物の保護については、必要に応じて保険を掛けるなど適切に対策をとっておいて下さい。

(14) その他

- ・ 出品艇および陸上テントで出たゴミは出展会社で持ち帰って下さい。
- ・ 陸電（有料）を使用する艇は、陸電ケーブル等、歩行者の安全を配慮した養生を施す様にして下さい。

(15) 出展者駐車場

- ・ 横浜ベイサイドマリーナが指定する「出展者用駐車場」（有料1,000円／1日）をご利用下さい。
- ・ 搬入出時等路上駐車は絶対にお止め下さい。センターハウス前の駐車場は1時間迄無料（以降30分1,000円）ですので搬入出時にはご利用下さい。また作業完了後は速やかにご退場をお願いします。

※来場者の駐車場は「ボートショー来場者用駐車場（有料）」をご利用頂きます。

10.2 陸電申し込み（有料）

- ・ 出品艇および陸上テントでの電気使用は有料となります。[出展申込書] 横浜ベイサイドマリーナ（フローティング会場）用に記入の上ボートショー運営デスク迄お申込下さい。
- ・ 陸電申込み多数により、お断りする場合がございます。（申込順）
- ・ 陸電の供給が出来ない場合もあります事をご了承下さい。

※陸電使用のお申込を頂いていない出品艇および陸上テントは横浜ベイサイドマリーナの電気設備の使用は出来ません。

●ボートショー運営デスク

〒104-0028 東京都中央区八重洲2-10-12 国際興業第2ビル4F
（一社）日本マリン事業協会内

TEL：(03) 5542-1205 FAX：(03) 5542-1206

e-mail：boatshow@marine-jbia.or.jp

● 博覧会・展示会の企画に参画させてください。 ●

飯田電機工業株式会社

代表取締役社長 飯田美里

お問い合わせは、下記事業所へ

- イベント事業本部 〒136-0082東京都江東区新木場1-8-21
TEL03-3521-3522 FAX03-3521-3524
- 千葉事業所 TEL043-273-2441 FAX043-273-2531
- 池袋サザン事業所TEL03-3982-9551 FAX03-3982-9564
- 大阪事業所 TEL06-6543-2880 FAX06-6543-2884
- インテック大阪事業所TEL06-4703-5401 FAX06-4703-5402
- 本社事業本部 TEL03-3409-3333 FAX03-3409-0104
- 東北事業所 TEL022-716-2077 FAX022-716-2078

- 本社 〒150-0001 東京都渋谷区神宮前5-8-7
TEL03-3409-3331 FAX03-3409-3827 ●



株式会社三協 藤木企業株式会社

ミナトを舞台にミナトを支える藤木グループ各社

- | | |
|-------------|----------------|
| 藤木陸運株式会社 | 京浜船貨整備株式会社 |
| 第一船舶株式会社 | シティアクセス株式会社 |
| 株式会社みなと輸送 | 株式会社フジキンシユアランス |
| 株式会社みなと石油商会 | 藤木商事株式会社 |

株式会社 三協 ロジスティクス一部
〒231-0003 横浜市中区北仲通2丁目14番地(藤木ビル)
TEL:045-211-1454 FAX:045-663-5975
担当:北原(きたはら)・永嶋(ながしま)



www.murayama.co.jp

小間装飾 / レンタル備品
バルーンレンタル・取付工事 / バナー製作・取付工事
お問い合わせはこちらまで。

〒135-0061 東京都江東区豊洲3-2-24 豊洲フォレシア
TEL : 03-6221-0843 FAX : 03-6221-1914
e-mail : boatshow2020@murayama.co.jp

JAPAN BOATSHOW2020

INTERNATIONAL

【お問合せ】

ボートショー運営デスク

〒104-0028 東京都中央区八重洲2-10-12 国際興業第2ビル4F
(一社) 日本マリン事業協会内

TEL : (03) 5542-1205 FAX : (03) 5542-1206
e-mail : boatshow@marine-jbia.or.jp